

คู่มือ

ช่างบริการ

เครื่องปรับอากาศ มิทซูบิชิ เอพวี ดีวตี้



1. ข้อมูลทั่วไปของผลิตภัณฑ์	1
- มาตรฐานการทดสอบ TISI1155, 2134,812, JIS C9612	1
- มาตรฐานการออกแบบ ASRE-T	1
- การเลือกขนาดเครื่องปรับอากาศ	1
- ลักษณะจำเพาะของเครื่องปรับอากาศ	2
2. แผนภาพสายไฟ (Wiring Diagram) ของเครื่องปรับอากาศ	10
3. การติดตั้งเครื่องปรับอากาศ	24
- การเลือกตำแหน่งติดตั้งเครื่องปรับอากาศ	24
- การติดตั้งเครื่องชุดอินดอร์ ยูนิต	27
- การติดตั้งเครื่องชุดเอ๊าท์ดอร์ ยูนิต	31
- การเดินท่อสารทำความเย็นและท่อระบายน้ำ	32
- การเดินระบบไฟฟ้า	34
- การทำสุญญากาศ	37
- การทดสอบเครื่องปรับอากาศหลังการติดตั้ง	38
4. การใช้งานรีโมท และฟังก์ชันต่างๆของเครื่องปรับอากาศ	39
- ขั้นตอนการใช้งานโหมดต่างๆ (อัตโนมัติ, ทำความเย็น, ลดความชื้น, ทำงานแบบพัดลม)	40
- การตั้งเวลาเปิด – ปิด อัตโนมัติ	42
- การตั้งเวลาปัจจุบัน / การใช้งานโหมด CLEAN	44
- การทำงานในโหมด Hi POWER	45
- ขั้นตอนการทำงานในโหมด 3D Auto ขนาด 9,000 – 12,000 Btu/hr แบบ Non-Inverter	47
- ขั้นตอนการทำงานในโหมด 3D Auto ขนาด 18,000 – 24,000 Btu/hr และระบบ Inverter	48
- การกำหนดรีโมทเฉพาะเครื่องและการยกเลิกฟังก์ชัน Auto Restart	50

5. ตารางแสดงรหัสไฟกระพริบ	54
- ตารางแสดงรหัสไฟกระพริบเครื่องปรับอากาศขนาด 9,000 – 24,000 Btu/hr (Non – Inverter)	54
- ตารางแสดงรหัสไฟกระพริบเครื่องปรับอากาศขนาด 18,000 – 24,000 Btu/hr (Non – Inverter) รุ่นที่มีแผงวงจรอิเล็กทรอนิกส์	58
- ตารางแสดงรหัสไฟกระพริบเครื่องปรับอากาศขนาด 9,000 – 24,000 Btu/hr (Inverter)	62
6. ขั้นตอนการตรวจสอบเครื่องปรับอากาศไม่ทำงาน	66
7. แผนภาพขั้นตอนการตรวจสอบเครื่องปรับอากาศชนิดช่องที่มีรหัสไฟกระพริบ	67
ภาคผนวก ก ตำแหน่งของเซ็นเซอร์และตารางค่าความต้านทานของเซ็นเซอร์วัดอุณหภูมิ	78
ภาคผนวก ข ตารางการตรวจสอบค่า ค.ต.ท. มอเตอร์กระแสตรงและกระแสสลับ	79
ภาคผนวก ค การตรวจสอบอุปกรณ์อิเล็กทรอนิกส์อื่นๆ	84
ภาคผนวก ง ตารางค่าความต้านทานของคอมเพรสเซอร์	85
ภาคผนวก จ การตรวจสอบแรงดันไฟฟ้าจากแผงวงจรที่จ่ายมอเตอร์อินดอร์ (สำหรับรุ่นที่ใช้มอเตอร์อินดอร์กระแสตรง)	89
ภาคผนวก ฉ การตรวจสอบการส่งสัญญาณผิดปกติ (รุ่นที่มีแผงวงจรอินดอร์และเอพาร์ทอร์)	90
ภาคผนวก ช การตรวจสอบแรงดันไฟฟ้า 3 เฟส ที่จ่ายออกจากเพาเวอร์ทรานซิสเตอร์	93

1. ข้อมูลทั่วไปของผลิตภัณฑ์

มาตรฐานการทดสอบ TISI1155, 2134,812, JIS C9612

อุณหภูมิห้อง		อุณหภูมิภายนอก	
อุณหภูมิกระเปาะแห้ง Dry Bulb (DB)	อุณหภูมิกระเปาะเปียก Wet Bulb (WB)	อุณหภูมิกระเปาะแห้ง Dry Bulb (DB)	อุณหภูมิกระเปาะเปียก Wet Bulb (WB)
27 °C	19 °C	35 °C	24 °C

มาตรฐานการออกแบบ ASRE-T

อุณหภูมิกอยล์เย็น	Evap. Temp.	7.2 °C / 45 °F
อุณหภูมิกอยล์ร้อน	Condensing Temp.	54.4 °C / 130 °F
อุณหภูมิด้านดูด	Return Gas Temp.	35.0 °C / 95 °F
อุณหภูมิภายนอก	Ambient Temp.	35.0 °C / 95 °F
อุณหภูมิมิสารทำความเย็นเหลว	Liquid Temp.	46.1 °C / 115 °F

การเลือกขนาดเครื่องปรับอากาศ

ประเภทห้อง	ภาระความร้อนเฉลี่ย (บีทียู/ช.ม./ตร.ม.)	ขนาดการทำความเย็น (บีทียู/ช.ม.)			
		9,000	12,000	18,000	24,000
ห้องรับแขก	1,000	9 ตร.ม.	12 ตร.ม.	18 ตร.ม.	24 ตร.ม.
ห้องนอน	750	12 ตร.ม.	16 ตร.ม.	24 ตร.ม.	32 ตร.ม.
สำนักงาน	1,000	9 ตร.ม.	12 ตร.ม.	18 ตร.ม.	24 ตร.ม.

หมายเหตุ : $\text{ขนาดพื้นที่ (ตร.ม.)} \times \text{ภาระความร้อนเฉลี่ย}$

ตัวอย่าง วิธีการคำนวณหาขนาดเครื่องปรับอากาศ (อย่างง่าย)

ห้องนอนมีขนาดความกว้าง 4 เมตร ความยาว 6 เมตร จะต้องใช้เครื่องปรับอากาศขนาดเท่าไร

วิธีคำนวณ : $\text{หาขนาดพื้นที่ของห้องกว้าง} \times \text{ยาว} = 4 \text{ เมตร} \times 6 \text{ เมตร}$
 $= 24 \text{ ตร.ม.}$

: $\text{หาขนาดเครื่องปรับอากาศ} = \text{ขนาดพื้นที่ (ตร.ม.)} \times \text{ภาระความร้อนเฉลี่ย (บีทียู/ช.ม./ตร.ม.)}$
 $= 24 \text{ ตร.ม.} \times 750 \text{ บีทียู/ช.ม./ตร.ม.}$

ดังนั้นควรเลือกใช้เครื่องปรับอากาศขนาด $= 18,000 \text{ บีทียู/ช.ม.}$

ลักษณะจำเพาะเครื่องปรับอากาศ

รุ่น	ค่ากระแส สูงสุด (A)	สายเมน (sq.mm.)	สายเชื่อมต่อ (sq.mm.)	เบรค เกอวี (A)	สารทำความเย็น (kg)
SRK09CC	4.4	2 x2.5	3 x2.5	16 A	R22 (0.63)
SRK12CC	6.4	2 x2.5	3 x2.5	16 A	R22 (1.30)
SRK25GZ-L1	4.8	2 x2.5	4 x1.5	16 A	R22 (0.64)
SRK35GZ-L1	6.3	2 x2.5	4 x1.5	16 A	R22 (1.10)
SRK50Z-L	10.2	2 x2.5	4 x1.5	16 A	R22 (1.24)
SRK50A	8.4	2 x2.5	3 x2.5	16 A	R22 (1.40)
SRK56A	9.7	2 x2.5	3 x2.5	16 A	R22 (1.45)
SRK10CDV,CDS	4.2	2 x2.5	3 x2.5	16 A	R22 (0.75)
SRK13CDV,CDS	6.1	2 x2.5	3 x2.5	16 A	R22 (1.20)
SRE10CES	4.2	2 x2.5	3 x2.5	16 A	R22 (0.75)
SRK13CES	5.7	2 x2.5	3 x2.5	16 A	R22 (1.20)
SRK10CFV,CFS	3.6	2 x2.5	3 x2.5	16 A	R22 (0.90)
SRK13CFV,CFS	5.1	2 x2.5	3 x2.5	16 A	R22 (0.93)
SRK10CGV,CGS	3.4	2 x2.5	3 x2.5	16 A	R22 (0.90)
SRK13CGV,CGS	5.1	2 x2.5	3 x2.5	16 A	R22 (0.93)
SRK19CES	8.1	2 x2.5	4 x1.5	16 A	R22 (1.30)
SRK25CES	10.4	2 x2.5	4 x1.5	20 A	R22 (1.75)
SRK19CGS	7.4	2 x2.5	4 x1.5	16 A	R22 (1.30)
SRK25CGS	10.2	2 x2.5	4 x1.5	20 A	R22 (1.75)
SRK13ZEV-S	5.5	2 x2.5	4 x1.5	16 A	R410A (1.35)
SRK22ZEV-S	8.1	2 x2.5	4 x1.5	20 A	R410A (1.90)
SRK10CHV	3.4	2 x2.5	3 x2.5	16 A	R22 (0.75)
SRK13CHV	5.1	2 x2.5	3 x2.5	16 A	R22 (0.85)

ความยาวท่อระหว่างเครื่อง	ขนาดท่อของเหลว mm. (in.)	ขนาดท่อแก๊ส mm. (in.)	การเติมสารทำความเย็นเพิ่ม (g/m)
15 เมตร	6.35 (1/4")	9.52 (3/8")	ท่อยาวเกิน 10 m เติม 20 g/m
15 เมตร	6.35 (1/4")	12.7 (1/2")	ท่อยาวเกิน 10 m เติม 30 g/m
15 เมตร	6.35 (1/4")	9.52 (3/8")	ท่อยาวเกิน 5 m เติม 20 g/m
15 เมตร	6.35 (1/4")	12.7 (1/2")	ท่อยาวเกิน 5 m เติม 20 g/m
25 เมตร	6.35 (1/4")	12.7 (1/2")	ท่อยาวเกิน 7 m เติม 20 g/m
15 เมตร	6.35 (1/4")	12.7 (1/2")	ท่อยาวเกิน 7 m เติม 20 g/m
15 เมตร	6.35 (1/4")	12.7 (1/2")	ท่อยาวเกิน 7 m เติม 20 g/m
15 เมตร	6.35 (1/4")	9.52 (3/8")	ท่อยาวเกิน 10 m เติม 30 g/m
15 เมตร	6.35 (1/4")	12.7 (1/2")	ท่อยาวเกิน 10 m เติม 30 g/m
15 เมตร	6.35 (1/4")	9.52 (3/8")	ท่อยาวเกิน 10 m เติม 30 g/m
15 เมตร	6.35 (1/4")	12.7 (1/2")	ท่อยาวเกิน 10 m เติม 30 g/m
15 เมตร	6.35 (1/4")	9.52 (3/8")	ท่อยาวเกิน 7.5 m เติม 10 g/m
15 เมตร	6.35 (1/4")	12.7 (1/2")	ท่อยาวเกิน 7.5 m เติม 10 g/m
15 เมตร	6.35 (1/4")	9.52 (3/8")	ท่อยาวเกิน 7.5 m เติม 10 g/m
15 เมตร	6.35 (1/4")	12.7 (1/2")	ท่อยาวเกิน 7.5 m เติม 10 g/m
25 เมตร	6.35 (1/4")	15.88 (5/8")	ท่อยาวเกิน 15 m เติม 20 g/m
25 เมตร	6.35 (1/4")	15.88 (5/8")	ท่อยาวเกิน 15 m เติม 20 g/m
25 เมตร	6.35 (1/4")	15.88 (5/8")	ท่อยาวเกิน 7 m เติม 10 g/m
25 เมตร	6.35 (1/4")	15.88 (5/8")	ท่อยาวเกิน 7 m เติม 10 g/m
25 เมตร	6.35 (1/4")	9.52 (3/8")	ท่อยาวเกิน 15 m เติม 20 g/m
30 เมตร	6.35 (1/4")	15.88 (5/8")	ท่อยาวเกิน 15 m เติม 20 g/m
15 เมตร	6.35 (1/4")	9.52 (3/8")	ท่อยาวเกิน 7.5 m เติม 10 g/m
15 เมตร	6.35 (1/4")	12.7 (1/2")	ท่อยาวเกิน 7.5 m เติม 10 g/m

ลักษณะจำเพาะเครื่องปรับอากาศ

รุ่น	ค่ากระแส สูงสุด (A)	สายเมน (sq.mm.)	สายเชื่อมต่อ (sq.mm.)	เบรกเกอร์ (A)	สารทำความเย็น (kg)
SRK63ZE-S1	8.1	2 x2.5	4 x1.5	20 A	R410A (1.90)
SRK10CIV, (-2)	3.4	2 x2.5	3 x2.5	16 A	R22 (0.75)
SRK13CIV, (-2)	5.1	2 x2.5	3 x2.5	16 A	R22 (0.85)
SRK19CIS	7.4	2 x2.5	4 x1.5	16 A	R22 (1.30)
SRK25CIS	10.2	2 x2.5	4 x1.5	20 A	R22 (1.75)
SRK10CJV, (-2)	3.4	2 x2.5	3 x2.5	16 A	R22 (0.67)
SRK13CJV, (-2)	4.9	2 x2.5	3 x2.5	16 A	R22 (0.85)
SRK10YJV-S	3.5	2 x2.5	4 x1.5	16 A	R410A (0.75)
SRK13YJV-S	4.7	2 x2.5	4 x1.5	16 A	R410A (1.05)
SKR10CKV	3.4	2 x2.5	3 x2.5	16 A	R22 (0.67)
SRK13CKV	4.9	2 x2.5	3 x2.5	16 A	R22 (0.85)
SKR10CKS, (-2)	3.4	2 x2.5	3 x2.5	16 A	R22 (0.67)
SRK13CKS, (-2)	4.9	2 x2.5	3 x2.5	16 A	R22 (0.85)
SRK19CKS	6.8	2 x2.5	4 x1.5	16 A	R22 (1.30)
SRK25CKS	9.8	2 x2.5	4 x1.5	20 A	R22 (1.75)
SRK10CLV	3.4	2 x2.5	3 x2.5	16 A	R22 (0.58)
SRK13CLV	4.9	2 x2.5	3 x2.5	16 A	R22 (0.86)
SRK10CLS, (-2)	3.4	2 x2.5	3 x2.5	16 A	R22 (0.58)
SRK13CLS, (-2)	4.9	2 x2.5	3 x2.5	16 A	R22 (0.86)
SRK19CLS	6.8	2 x2.5	4 x1.5	16 A	R22 (1.25)
SRK10YLV-S	3.3	2 x2.5	4 x1.5	16 A	R410A (0.70)
SRK13YLV-S	4.5	2 x2.5	4 x1.5	16 A	R410A (0.95)
SRK10CMV	3.4	2 x2.5	3 x2.5	16 A	R22 (0.58)

ความยาวท่อระหว่างเครื่อง	ขนาดท่อของเหลว mm. (in.)	ขนาดท่อแก๊ส mm. (in.)	การเติมสารทำความเย็นเพิ่ม (g/m)
30 เมตร	6.35 (1/4")	15.88 (5/8")	ท่อยาวเกิน 15 m เติม 20 g/m
15 เมตร	6.35 (1/4")	9.52 (3/8")	ท่อยาวเกิน 7.5 m เติม 10 g/m
15 เมตร	6.35 (1/4")	12.7 (1/2")	ท่อยาวเกิน 7.5 . เติม 10 g/m
25 เมตร	6.35 (1/4")	15.88 (5/8")	ท่อยาวเกิน 7 m เติม 10 g/m
25 เมตร	6.35 (1/4")	15.88 (5/8")	ท่อยาวเกิน 7 m เติม 10 g/m
15 เมตร	6.35 (1/4")	9.52 (3/8")	ท่อยาวเกิน 7.5 m เติม 10 g/m
15 เมตร	6.35 (1/4")	12.7 (1/2")	ท่อยาวเกิน 7.5 m เติม 10 g/m
15 เมตร	6.35 (1/4")	9.52 (3/8")	ท่อยาวเกิน 10 m เติม 20 g/m
15 เมตร	6.35 (1/4")	9.52 (3/8")	ไม่ต้องเติมสารทำความเย็นเพิ่ม
15 เมตร	6.35 (1/4")	9.52 (3/8")	ท่อยาวเกิน 7.5 m เติม 10 g/m
15 เมตร	6.35 (1/4")	12.7 (1/2")	ท่อยาวเกิน 7.5 m เติม 10 g/m
15 เมตร	6.35 (1/4")	9.52 (3/8")	ท่อยาวเกิน 7.5 m เติม 10 g/m
15 เมตร	6.35 (1/4")	12.7 (1/2")	ท่อยาวเกิน 7.5 m เติม 10 g/m
25 เมตร	6.35 (1/4")	15.88 (5/8")	ท่อยาวเกิน 7 m เติม 10 g/m
25 เมตร	6.35 (1/4")	15.88 (5/8")	ท่อยาวเกิน 7 m เติม 10 g/m
15 เมตร	6.35 (1/4")	9.52 (3/8")	ท่อยาวเกิน 7.5 m เติม 10 g/m
15 เมตร	6.35 (1/4")	12.7 (1/2")	ท่อยาวเกิน 7.5 m เติม 10 g/m
15 เมตร	6.35 (1/4")	9.52 (3/8")	ท่อยาวเกิน 7.5 m เติม 10 g/m
15 เมตร	6.35 (1/4")	12.7 (1/2")	ท่อยาวเกิน 7.5 m เติม 10 g/m
25 เมตร	6.35 (1/4")	15.88 (5/8")	ท่อยาวเกิน 7 m เติม 10 g/m
15 เมตร	6.35 (1/4")	9.52 (3/8")	ไม่ต้องเติมสารทำความเย็นเพิ่ม
15 เมตร	6.35 (1/4")	9.52 (3/8")	ไม่ต้องเติมสารทำความเย็นเพิ่ม
15 เมตร	6.35 (1/4")	9.52 (3/8")	ท่อยาวเกิน 7.5 m เติม 10 g/m

ลักษณะจำเพาะเครื่องปรับอากาศ

รุ่น	ค่ากระแส สูงสุด (A)	สายเมน (sq.mm.)	สายเชื่อมต่อ (sq.mm.)	เบรกเกอร์ (A)	สารทำความเย็น (kg)
SRK13CMV	4.9	2 x2.5	3 x2.5	16 A	R22 (0.86)
SRK10CMS, (-2)	3.4	2 x2.5	3 x2.5	16 A	R22 (0.58)
SRK13CMS, (-2)	4.9	2 x2.5	3 x2.5	16 A	R22 (0.86)
SRK19CMS	6.8	2 x2.5	4 x1.5	16 A	R22 (1.25)
SRK25CMS	9.8	2 x2.5	4 x1.5	20 A	R22 (1.75)
SRK10CNV	3.5	2 x2.5	3 x2.5	16 A	R22 (0.58)
SRK13CNV	4.7	2 x2.5	3 x2.5	16 A	R22 (0.86)
SRK10CNS, (-2)	3.5	2 x2.5	3 x2.5	16 A	R22 (0.58)
SRK13CNS, (-2)	4.7	2 x2.5	3 x2.5	16 A	R22 (0.86)
SRK19CNS	7.0	2 x2.5	4 x1.5	16 A	R22 (1.25)
SRK25CNS	9.8	2 x2.5	4 x1.5	20 A	R22 (1.05)
SRK10CRV-S1,2	3.4	2 x2.5	3 x2.5	16 A	R410A (0.58)
SRK13CRV-S1,2	4.6	2 x2.5	3 x2.5	16 A	R410A (1.10)
SRK10CRS-S1,2	3.4	2 x2.5	3 x2.5	16 A	R410A (0.58)
SRK13CRS-S1,2	4.6	2 x2.5	3 x2.5	16 A	R410A (1.10)
SRK19CNS-S	6.6	2 x2.5	4 x1.5	16 A	R410A (1.34)
SRK25CNS-S	9.6	2 x2.5	4 x1.5	20 A	R410A (1.05)
SRK19CSS-S1	6.9	2 x2.5	4 x2.5	16 A	R410A (1.10)
SRK25CSS-S1	9.8	2 x2.5	4 x2.5	20 A	R410A (1.64)
SRK18YLV-S1	7.4	2 x2.5	4 x1.5	16 A	R410A (1.30)
SRK24YRV-S1	9.5	2 x2.5	4 x1.5	20 A	R410A (1.80)
SRK10CVV-W1,2	3.4	2 x2.5	3 x2.5	16 A	R32 (0.45)
SRK13CVV-W1,2	4.3	2 x2.5	3 x2.5	16 A	R32 (0.67)

ความยาวท่อระหว่างเครื่อง	ขนาดท่อของเหลว mm. (in.)	ขนาดท่อแก๊ส mm. (in.)	การเติมสารทำความเย็นเพิ่ม(g/m)
15 เมตร	6.35 (1/4")	12.7 (1/2")	ท่อยาวเกิน 7.5 m เติม 10 g/m
15 เมตร	6.35 (1/4")	9.52 (3/8")	ท่อยาวเกิน 7.5 m เติม 10 g/m
15 เมตร	6.35 (1/4")	12.7 (1/2")	ท่อยาวเกิน 7.5 m เติม 10 g/m
25 เมตร	6.35 (1/4")	15.88 (5/8")	ท่อยาวเกิน 7 m เติม 10 g/m
25 เมตร	6.35 (1/4")	15.88 (5/8")	ท่อยาวเกิน 7 m เติม 10 g/m
15 เมตร	6.35 (1/4")	9.52 (3/8")	ท่อยาวเกิน 7.5 m เติม 10 g/m
15 เมตร	6.35 (1/4")	12.7 (1/2")	ท่อยาวเกิน 7.5 m. เติม 10 g/m
15 เมตร	6.35 (1/4")	9.52 (3/8")	ท่อยาวเกิน 7.5 m. เติม 10 g/m
15 เมตร	6.35 (1/4")	12.7 (1/2")	ท่อยาวเกิน 7.5 m. เติม 10 g/m
25 เมตร	6.35 (1/4")	15.88 (5/8")	ท่อยาวเกิน 7 m เติม 10 g/m
25 เมตร	6.35 (1/4")	15.88 (5/8")	ท่อยาวเกิน 7 m เติม 10 g/m
15 เมตร	6.35 (1/4")	9.52 (3/8")	ท่อยาวเกิน 7.5 m เติม 10 g/m
15 เมตร	6.35 (1/4")	12.7 (1/2")	ท่อยาวเกิน 7.5 m เติม 10 g/m
15 เมตร	6.35 (1/4")	9.52 (3/8")	ท่อยาวเกิน 7.5 m เติม 10 g/m
15 เมตร	6.35 (1/4")	12.7 (1/2")	ท่อยาวเกิน 7.5 m เติม 10 g/m
25 เมตร	6.35 (1/4")	15.88 (5/8")	ท่อยาวเกิน 15 m เติม 20 g/m
25 เมตร	6.35 (1/4")	15.88 (5/8")	ท่อยาวเกิน 15 m เติม 20 g/m
25 เมตร	6.35 (1/4")	15.88 (5/8")	ท่อยาวเกิน 7.5 m เติม 20 g/m
25 เมตร	6.35 (1/4")	15.88 (5/8")	ท่อยาวเกิน 7.5 m เติม 30 g/m
25 เมตร	6.35 (1/4")	12.7 (1/2")	ท่อยาวเกิน 15 m เติม 20 g/m
30 เมตร	6.35 (1/4")	15.88 (5/8")	ท่อยาวเกิน 15 m เติม 25 g/m
15 เมตร	6.35 (1/4")	9.52 (3/8")	ท่อยาวเกิน 7.5 m เติม 10 g/m
15 เมตร	6.35 (1/4")	12.7 (1/2")	ท่อยาวเกิน 7.5 m เติม 10 g/m

ลักษณะจำเพาะเครื่องปรับอากาศ

รุ่น	ค่ากระแส สูงสุด (A)	สายเมน (sq.mm.)	สายเชื่อมต่อ (sq.mm.)	เบรกเกอร์ (A)	สารทำความเย็น (kg)
SRK18CVW-W1	6.2	2 x2.5	4 x2.5	16 A	R32 (1.05)
SRK24CVW-W1	8.1	2 x2.5	4 x2.5	20 A	R32 (0.87)
SRK10CVS-W1,2	3.4	2 x2.5	3 x2.5	16 A	R32 (0.67)
SRK13CVS-W1,2	4.5	2 x2.5	3 x2.5	16 A	R32 (0.80)
SRK19CVS-W1	6.1	2 x2.5	4 x2.5	16 A	R32 (1.00)
SRK25CVS-W1	9.4	2 x2.5	4 x2.5	20 A	R32 (1.20)
SRK10YVS-W1	2.8	2 x2.5	4 x2.5	16 A	R32 (0.75)
SRK13YVS-W1	4.1	2 x2.5	4 x2.5	16 A	R32 (0.75)
SRK18YVS-W1	6.4	2 x2.5	4 x2.5	16 A	R32 (1.05)
SRK24YVS-W1	8.5	2 x2.5	4 x2.5	20 A	R32 (1.60)
SRK25ZSXS-W1	2.5	2 x2.5	4 x2.5	16 A	R32 (1.20)
SRK35ZSXS-W1	3.7	2 x2.5	4 x2.5	16 A	R32 (1.20)
SRK50ZSXS-W1	5.7	2 x2.5	4 x2.5	16 A	R32 (1.30)
SRK60ZSXS-W1	7.9	2 x2.5	4 x2.5	20 A	R32 (1.30)

ความยาวท่อระหว่างเครื่อง	ขนาดท่อของเหลว mm. (in.)	ขนาดท่อแก๊ส mm. (in.)	การเติมสารทำความเย็นเพิ่ม(g/m)
25 เมตร	6.35 (1/4")	15.88 (5/8")	ท่อยาวเกิน 7.5 m เติม 20 g/m
25 เมตร	6.35 (1/4")	15.88 (5/8")	ท่อยาวเกิน 7.5 m เติม 20 g/m
15 เมตร	6.35 (1/4")	9.52 (3/8")	ท่อยาวเกิน 7.5 m เติม 10 g/m
15 เมตร	6.35 (1/4")	12.7 (1/2")	ท่อยาวเกิน 7.5 m เติม 10 g/m
25 เมตร	6.35 (1/4")	15.88 (5/8")	ท่อยาวเกิน 7.5 m เติม 20 g/m
25 เมตร	6.35 (1/4")	15.88 (5/8")	ท่อยาวเกิน 7.5 m เติม 20 g/m
20 เมตร	6.35 (1/4")	9.52 (3/8")	ท่อยาวเกิน 15 m. เติม 20 g/m
20 เมตร	6.35 (1/4")	9.52 (3/8")	ท่อยาวเกิน 15 m. เติม 20 g/m
25 เมตร	6.35 (1/4")	12.7 (1/2")	ท่อยาวเกิน 15 m. เติม 20 g/m
30 เมตร	6.35 (1/4")	15.88 (5/8")	ท่อยาวเกิน 15 m เติม 25 g/m
25 เมตร	6.35 (1/4")	9.52 (3/8")	ท่อยาวเกิน 15 m. เติม 20 g/m
25 เมตร	6.35 (1/4")	9.52 (3/8")	ท่อยาวเกิน 15 m. เติม 20 g/m
30 เมตร	6.35 (1/4")	12.7 (1/2")	ท่อยาวเกิน 15 m. เติม 20 g/m
30 เมตร	6.35 (1/4")	12.7 (1/2")	ท่อยาวเกิน 15 m. เติม 20 g/m

2. แผนภาพสายไฟ (Wiring Diagram)

รุ่น SRK10CVV-W1 และ SRK13CVV-W1 (Indoor Unit)

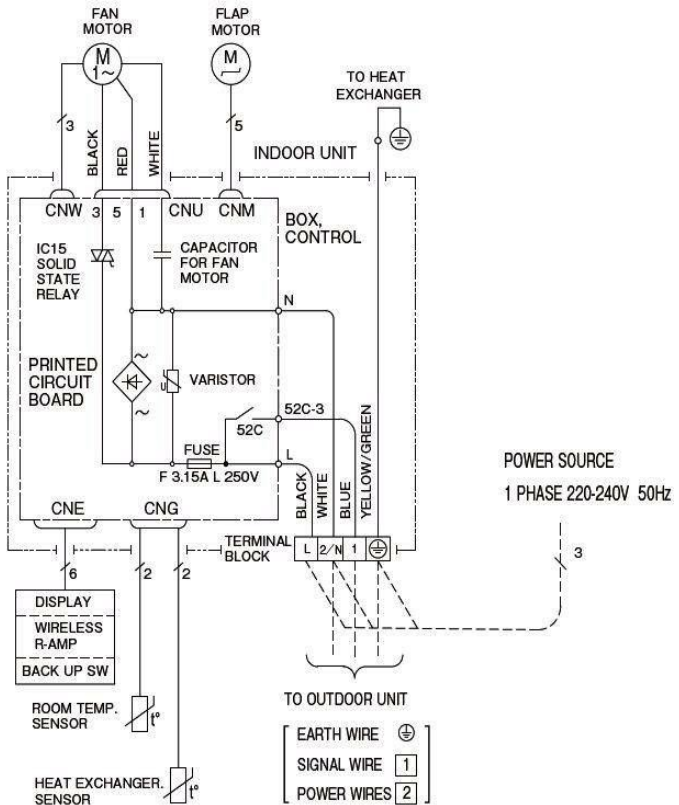

รุ่น SRC10CVV-W1 และ SRC13CVV-W1 (Outdoor Unit)

ITEM	DESCRIPTION
CM	COMPRESSOR MOTOR
FMo	FAN MOTOR
Cc	RUNNING CAPACITOR FOR COMPRESSOR
CFo	RUNNING CAPACITOR FOR FAN MOTOR
T	TERMINAL BLOCK

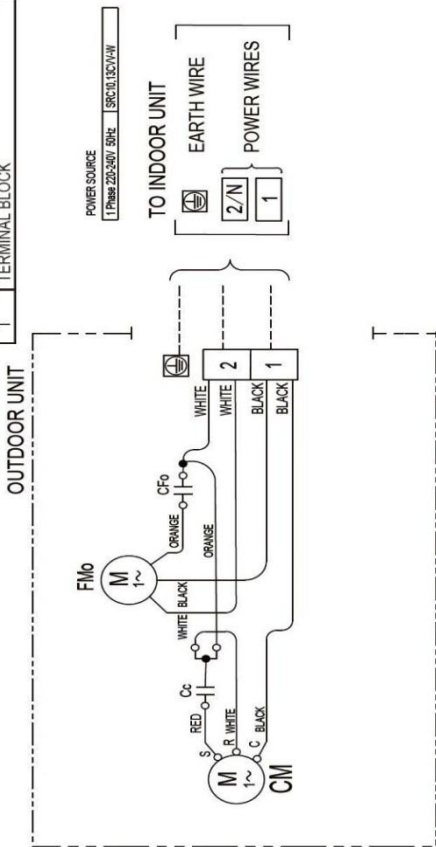

รุ่น SRK18CVV-W1 และ SRK24CVV-W1 (Indoor Unit)

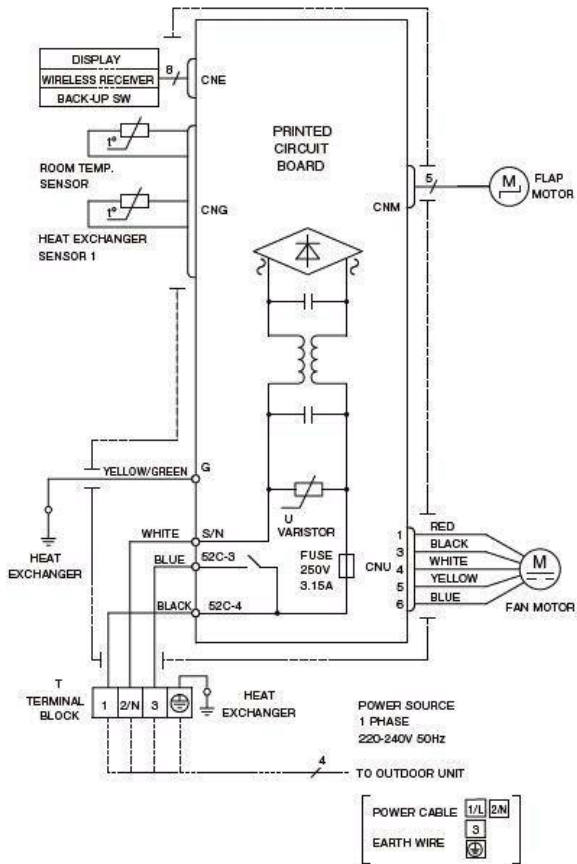

รุ่น SRC18CVV-W1 และ SRC24CVV-W1 (Outdoor Unit)

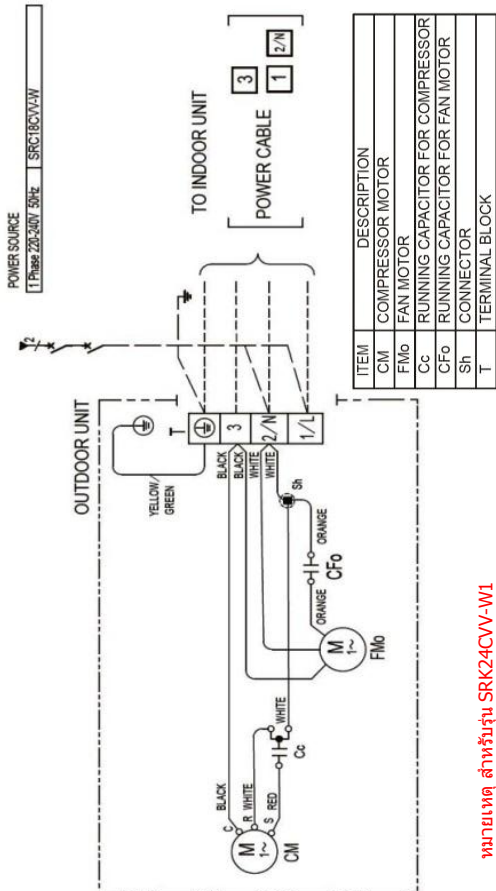

หมายเหตุ สำหรับรุ่น SRK24CVV-W1
สายไฟสีดำ (BLACK) จะเปลี่ยนเป็นสีน้ำเงิน (BLUE)

รุ่น SRK10CVS-W1 และ SRK13CVS-W1 (Indoor Unit)

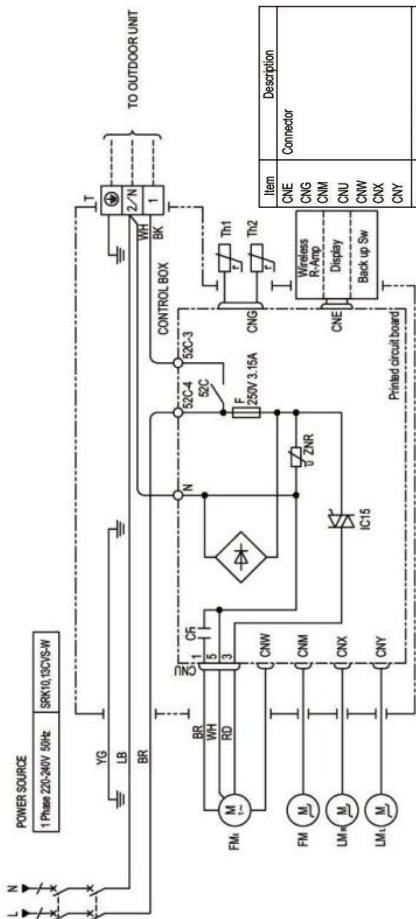

Item	Description
CNE	Connector
CNG	
CNM	
CNU	
CNW	
CNX	
CNY	
CF	Capacitor for FM
FMi	Fan motor
FM	Flap motor
LMr	Louvermotor (RIGHT)
LMl	Louvermotor (LEFT)
Th1	Room temp. thermostat
Th2	Heat exchanger thermostat
F	Fuse
T	Terminal block
ZNR	Varistor

Mark	Color
BK	Black
BL	Blue
BR	Brown
LB	Light blue
RD	Red
WH	White
YE	Yellow
YG	Yellow/Green

รุ่น SRC10CVS-W1 และ SRC13CVS-W1 (Outdoor Unit)

ITEM	DESCRIPTION
CM	COMPRESSOR MOTOR
FMo	FAN MOTOR
Cc	RUNNING CAPACITOR FOR COMPRESSOR
CFo	RUNNING CAPACITOR FOR FAN MOTOR
T	TERMINAL BLOCK

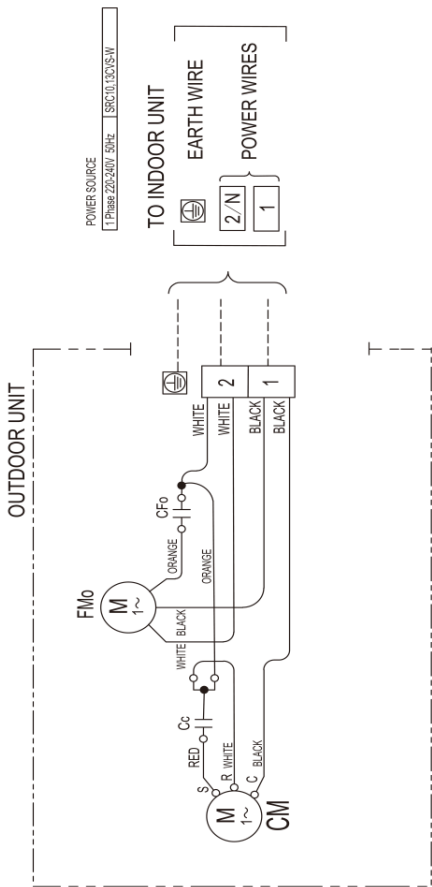

รุ่น SRK19CVS-W1 และ SRK25CVS-W1 (Indoor Unit)

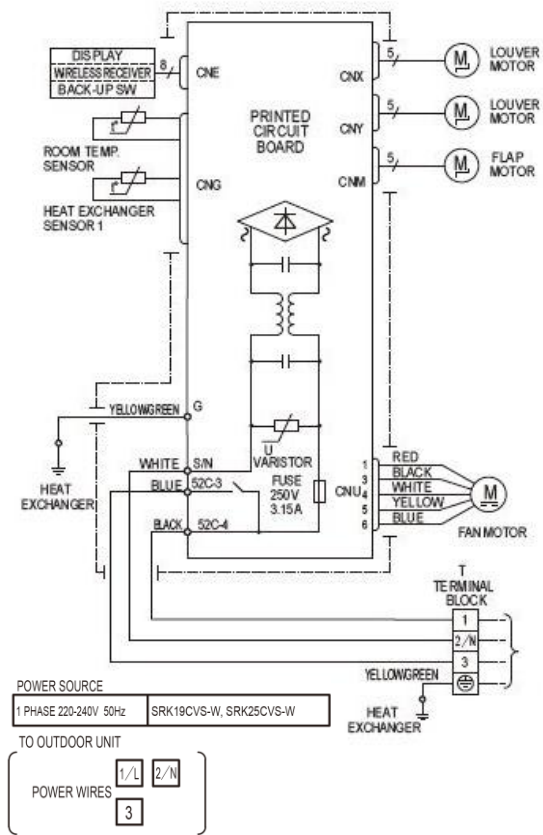

รุ่น SRC19CVS-W1, SRC25CVS-W1 (Outdoor Unit)

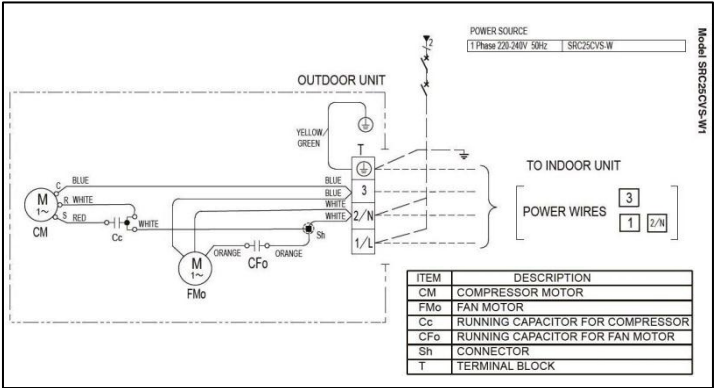
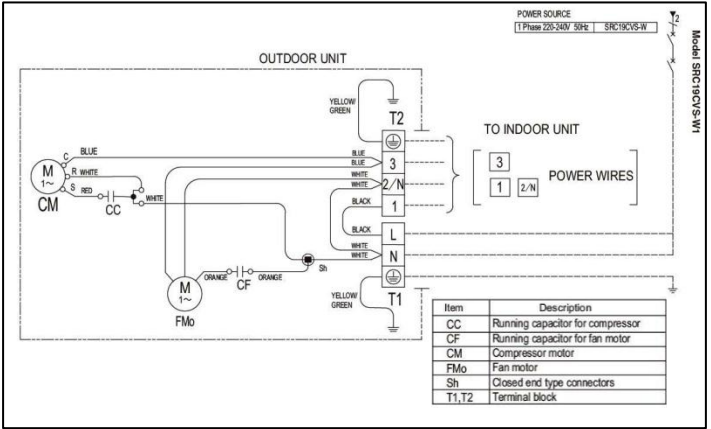

รุ่น SRK10YVS-W1, SRK13YVS-W1 (Indoor Unit)

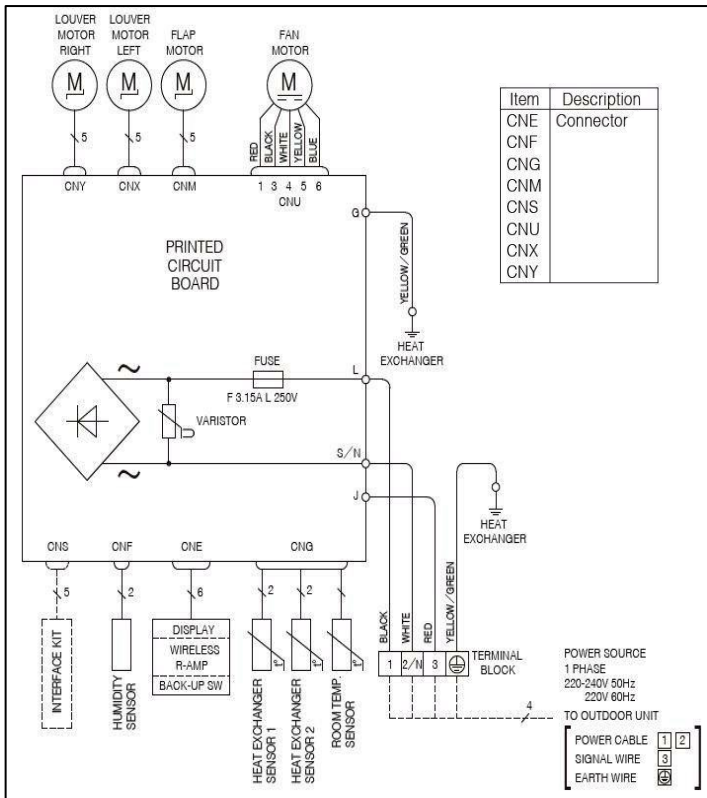

รุ่น SRC10YVS-W1, SRC13YVS-W1 (Outdoor Unit)

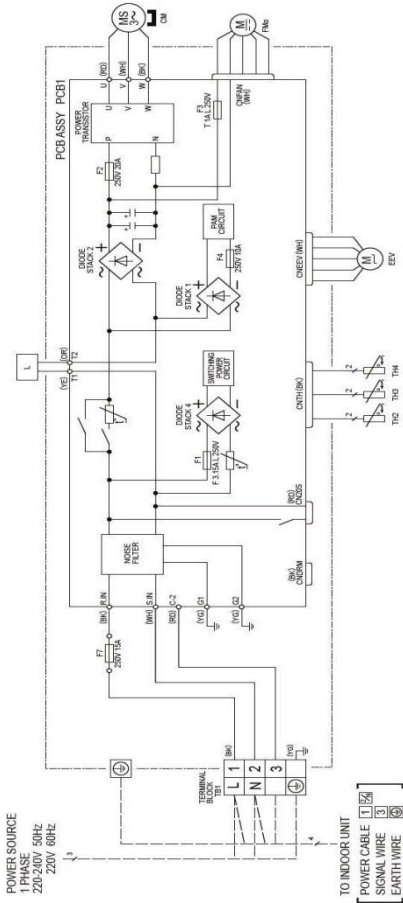

Meaning of marks

Item	Description
CN20S	Connector
CNDRM	
CNEEV	
CNFAN	
CNTH	
CM	Compressor motor
EEV	Electric expansion valve (coil)
FMo	Fan motor
L	Reactor
TH2	Heat exchanger sensor
TH3	Outdoor air temp. sensor
TH4	Discharge pipe temp. sensor

Color marks

Mark	Color
BK	Black
RD	Red
WH	White
OR	Orange
YE	Yellow
YG	Yellow / Green

รุ่น SRK18YVS-W1 (Indoor Unit)

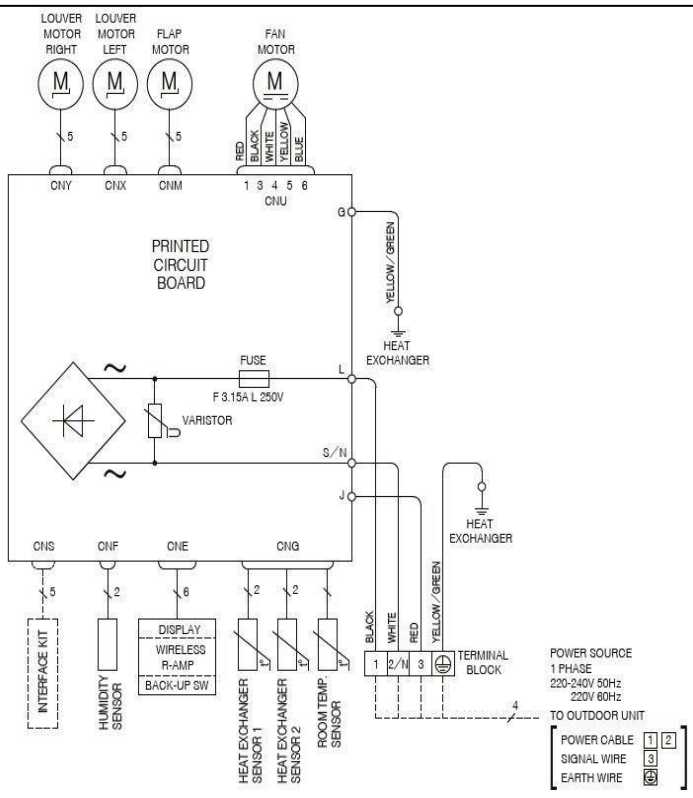

รุ่น SRC18YVS-W1(Outdoor Unit)

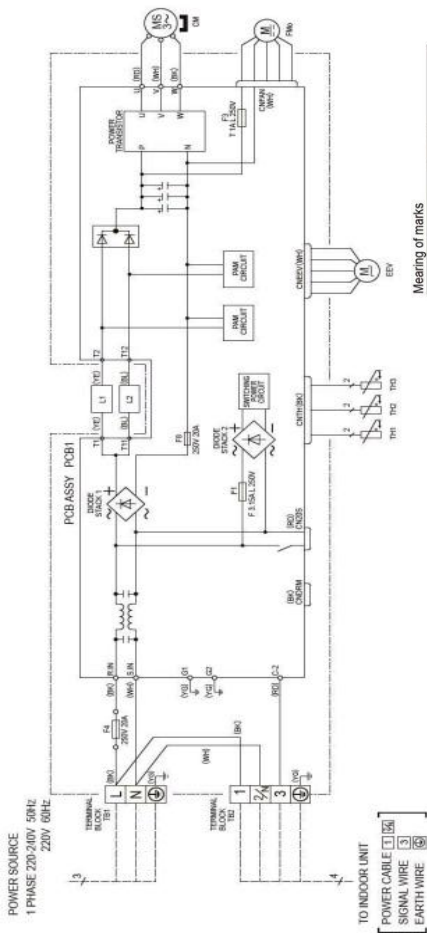

Mearing of marks

Item	Description
CN20S	Connector
CNDRM	
CNEEV	Compressor motor
CNFAN	Electric expansion valve (coil)
CNTH	Fan motor
CM	Reactor
EEV	Heat exchanger sensor
FMo	Outdoor air temp. sensor
L1,2	Discharge pipe temp. sensor
TH1	
TH2	
TH3	

Color marks

Mark	Color
BK	Black
BL	Blue
RD	Red
WH	White
YE	Yellow
YG	Yellow / Green

รุ่น SRK24YVS-W1 (Indoor Unit)

Model SRK24YVS-W1

Meaning of marks

Item	Description
CNE	Connector
CNF	
CNG	
CNM	
CNS	
CNU	
CNX	
CNY	
FMI	Fan motor
SM ₁	Flap motor
LM _{1,2}	Louver motor
Th1	Room temp. sensor
Th2,1,2	Heat exchanger sensor
Th3	Humidity sensor
DS	Diode stack
F	Fuse
TB	Terminal block
Va	Varistor

Color marks	Color
BK	Black
BL	Blue
RD	Red
WH	White
Y	Yellow
Y/G	Yellow / Green

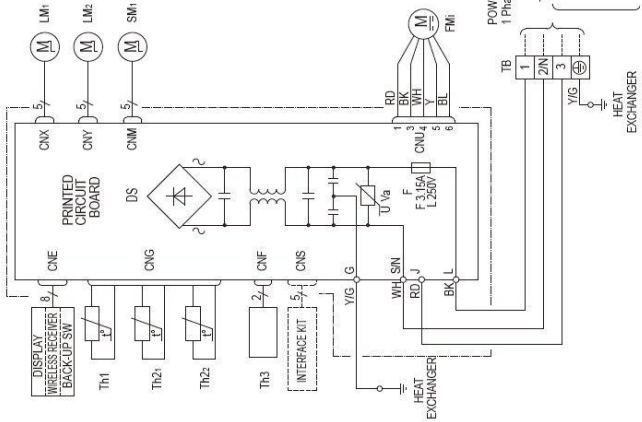

รุ่น SRC24YVS-W1 (Outdoor Unit)

Model SRC24YVS-W1

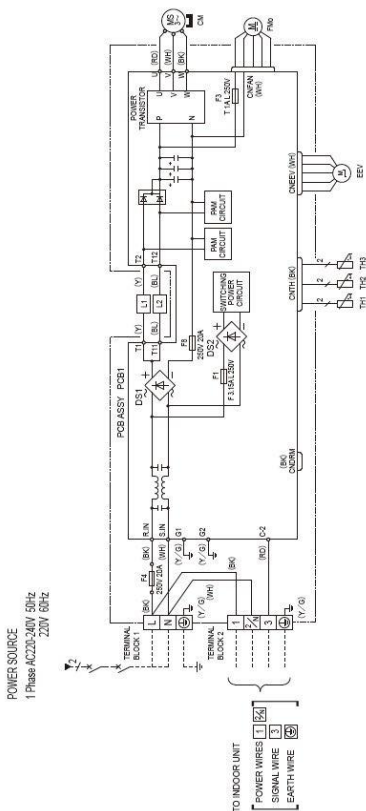

Meaning of marks

Item	Description
CNDRM	Connector
CNEEV	
CNFAN	
CNTH	
CM	Compressor motor
DST.2	Diode stack
EEV	Electric expansion valve (coil)
FMO	Fan motor
L1.2	Reactor
TH1	Heat exchanger sensor
TH2	Outdoor air temp. sensor
TH3	Discharge pipe temp. sensor

Color marks

Mark	Color
BK	Black
BL	Blue
RD	Red
WH	White
Y	Yellow
Y/G	Yellow / Green

3. การติดตั้งเครื่องปรับอากาศ

การเลือกตำแหน่งติดตั้งเครื่องปรับอากาศ

อินดอร์ ยูนิต

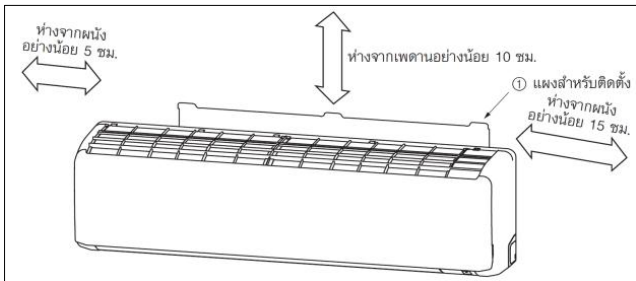

1. ติดตั้งบริเวณที่ไม่มีสิ่งกีดขวางทางลม และบริเวณที่ลมเย็นสามารถกระจายไปทั่วถึง
2. ติดตั้งบนผนังที่มีความแข็งแรง ไม่สั่นสะเทือนขณะเครื่องทำงาน
3. บริเวณที่มีพื้นที่เพียงพอสำหรับการซ่อมแซมหรือบำรุงรักษา (ช่องว่างควรเป็นไปตามกำหนด ดังรูป)
4. บริเวณที่สามารถทำงานต่อสายไฟ และงานท่อได้สะดวก
5. บริเวณที่ชิ้นส่วนของเครื่องไม่ถูกแสงแดดโดยตรง
6. บริเวณที่ไม่มีอุปกรณ์ไฟฟ้าหรือเครื่องใช้ในครัวเรือนอยู่ใต้เครื่อง
7. บริเวณที่ห่างจากโทรทัศน์ หรือวิทยุอย่างน้อย 1 เมตร (เพื่อป้องกันการรบกวนสัญญาณภาพและเสียง)

เอาท์ดอร์ ยูนิต

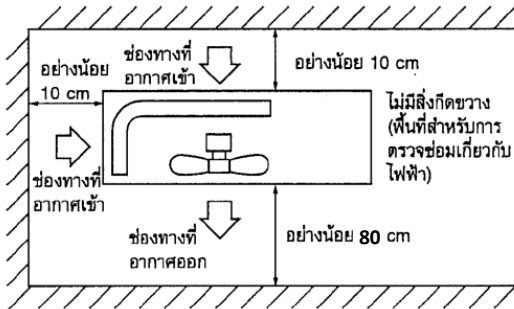

หมายเหตุ ถ้าผนังสูงเกินกว่า 1.2 เมตร หรือมีเพดานต้องเพิ่มระยะห่างจากที่กำหนดไว้ดังรูป

1. บริเวณที่มีอากาศถ่ายเทดี ไม่โดนน้ำฝนหรือแสงแดดส่องโดยตรง
2. บริเวณที่ลมร้อน และเสียงจากการทำงานของเครื่องไม่รบกวนบ้านใกล้เคียง
3. บริเวณที่มีพื้นที่เพียงพอสำหรับการเข้าไปซ่อมแซมหรือบำรุงรักษาได้
4. บริเวณที่ห่างไกลจากแรงสั่นสะเทือน



ควรหลีกเลี่ยงการติดตั้งเอาท์ดอร์ ยูนิต ในพื้นที่ดังต่อไปนี้

- บริเวณที่อยู่ใกล้ห้องนอนหรือสถานที่คล้ายกัน เนื่องจากเสียงจากการทำงานอาจก่อให้เกิดปัญหาได้
- บริเวณที่มีโอกาสเกิดการรั่วไหลของก๊าซที่ติดไฟได้
- บริเวณที่เปิดรับลมแรง
- บริเวณที่สภาพอากาศมีโอโซน หรือบริเวณที่มีคราบน้ำมันและไอระเหย่น้ำมัน

ข้อจำกัดความยาวท่อสารทำความเย็น ท่อทางเดียวและความต่างระดับของความสูงในแนวดิ่ง

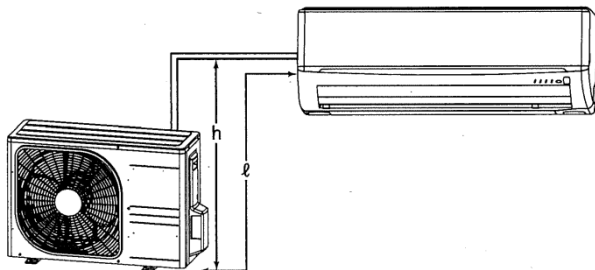

รายการ	9,000-12,000 บีทียู/ช.ม.	18,000-25,000 บีทียู/ช.ม.
ความยาวท่อ (l)	15 ม.	30 ม.
ความต่างของความสูงในแนวดิ่ง (h)	10 ม.	15 ม.

หมายเหตุ ค่าที่แสดงในตารางเป็นค่าอ้างอิงโดยประมาณ

การติดตั้งเครื่องชุดอินเตอร์ ยูนิต

1. กำหนดพื้นที่สำหรับการติดตั้งเครื่องและเจาะรูท่อน้ำยาออก โดยกำหนดระยะตามรูป

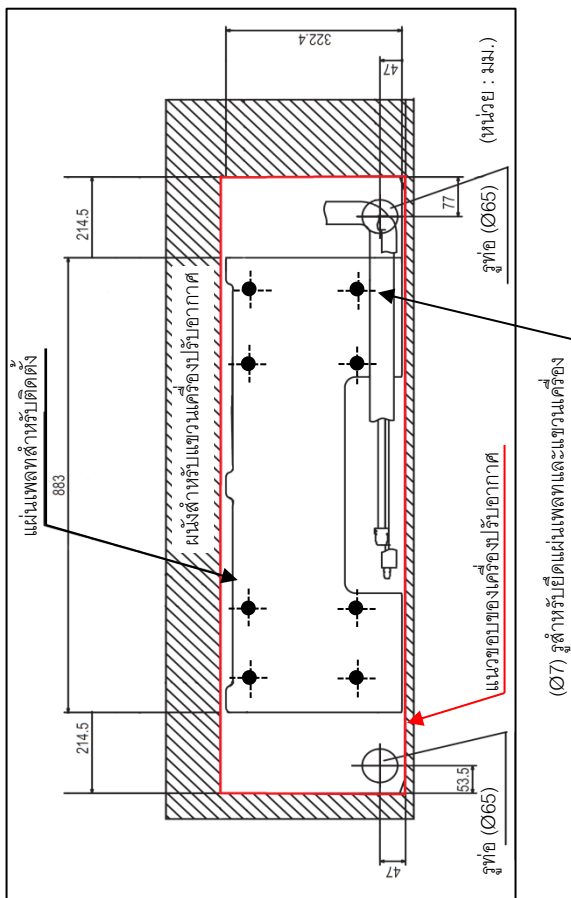

* ตรวจสอบโครงสร้างของกำแพงที่จะติดตั้งเครื่องภายในอาคารว่าแข็งแรงเพียงพอ (ทำการกำหนดจุดที่จะเจาะกำแพง และเจาะเพื่อขันสกรูยึดเครื่องให้มั่นคง)

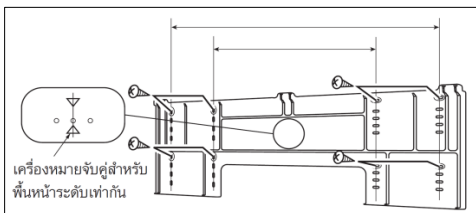

2. การปรับตำแหน่งแผงสำหรับติดตั้งในแนวนอน ทำโดยขันสกรูทั้ง 8 จุดดังรูป

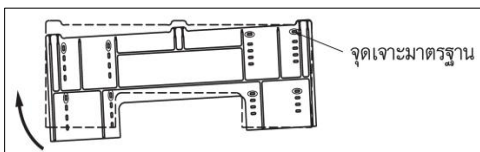

3. ทำการปรับระดับจนกระทั่งแผงสำหรับติดตั้งอยู่ในแนวระนาบที่ต้องการโดยการหมุนรอบจุดเจาะมาตรฐาน

การเจาะผนังกำแพงควรใช้สว่านและดอกสว่านสำหรับเจาะผนัง

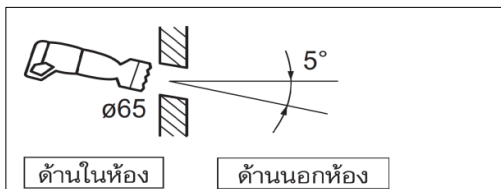

เจาะรูโดยใช้ดอกสว่านขนาดเส้นผ่านศูนย์กลาง 65 mm. ตลอดดอกเจาะให้เอียงลง 5 องศา

การเตรียมการส่วนรองรับการเดินท่อ



- ทำการตัดท่อด้วยความเย็น โดยจับส่วนกลางของท่อและกำหนดทิศทาง
- พันเทปเฉพาะส่วนที่ผ่านผนังเท่านั้นและพันเทปสายไฟไว้กับท่อเสมอ

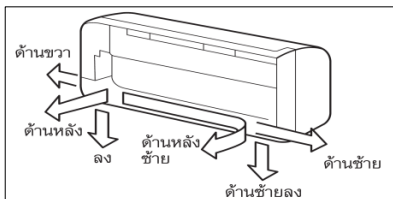

สามารถเดินท่อได้ทั้งทิศทางด้านหลัง ด้านซ้าย ด้านหลังซ้าย ด้านซ้ายในทิศทางลง ด้านขวา หรือในทิศทางลง **หมายเหตุ** ในการเดินท่อออกทางด้านขวา ควรระมัดระวังท่อบวมหรือบีบ

ขั้นตอนการสลักด้านท่อระบายน้ำ

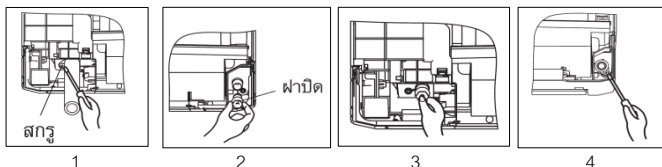

1. ถอดท่อระบายน้ำออกโดยการขันสกรูและดึงท่อระบายน้ำออก
2. ถอดจุกปิดท่อระบายน้ำอีกด้านหนึ่งของถาดน้ำทิ้งออกด้วยมือหรือคีม
3. นำจุกปิดท่อระบายน้ำที่ถอดออกในขั้นตอนที่ 2 มาใส่อีกด้านหนึ่งของถาดน้ำทิ้งให้แน่น
4. ใส่ท่อระบายน้ำด้านที่ต้องการให้แน่น โดยการดันท่อระบายน้ำให้สวมเข้ากับถาดน้ำทิ้งให้แน่น และยึดด้วยสกรู **หมายเหตุ** โปรดระวังหากใส่จุกปิดท่อระบายน้ำไม่แน่นอาจทำให้น้ำรั่วได้

การแขวนอินดอร์ ยูนิต

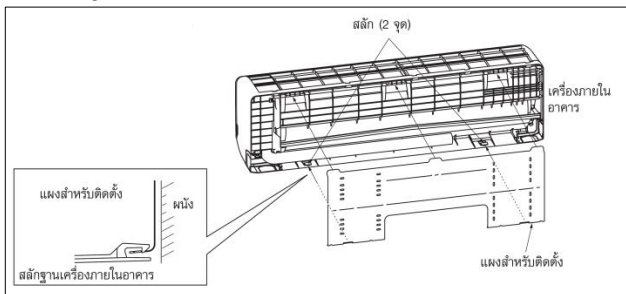

ขั้นตอนการแขวนเครื่องอินดอร์ ยูนิต

1. สอดท่อผ่านรูผนังและเกี่ยวส่วนบนของเครื่องอินดอร์ ยูนิตเข้ากับแผงสำหรับติดตั้ง
2. ดันส่วนล่างเบาๆ เพื่อยึดตัวเครื่องเข้ากับแผงสำหรับติดตั้ง



วิธีการถอดเครื่องอินดอร์ ยูนิต ออกจากแผงสำหรับติดตั้ง

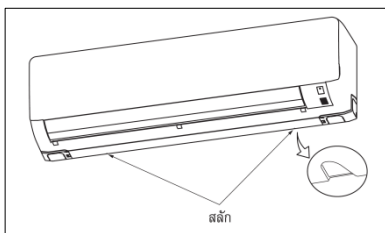

1. ดันส่วนที่ทำเครื่องหมายไว้บริเวณสลักส่วนล่างของฐานเครื่องอินดอร์ ยูนิต แล้วดึงเข้าหาตัวเล็กน้อย (ทั้งด้านขวามือและด้านซ้ายมือ)
2. ดันเครื่องอินดอร์ ยูนิต ขึ้นเพื่อสามารถถอดออกจากแผงสำหรับติดตั้งได้

การติดตั้งเครื่องชุดเอาต์ดอร์ ยูนิต

1. อย่าให้มีสิ่งปิดกั้นรอบตัวเครื่องทั้ง 4 ด้าน
2. ต้องมีพื้นที่ว่าง 1 เมตรหรือมากกว่าในส่วนบนของตัวเครื่อง
3. เมื่อติดตั้งเครื่องมากกว่าหนึ่งเครื่องข้างกันควรมีพื้นที่ว่าง 250 มม.หรือมากกว่าในระหว่างตัวเครื่องทั้งสอง เพื่อเป็นพื้นที่ซ่อมแซม
4. เมื่อติดตั้งมากกว่าหนึ่งเครื่อง ควรจัดให้มีพื้นที่อากาศถ่ายเทได้สะดวก เพื่อที่จะไม่ให้เกิดการลัดวงจรอากาศ

การติดตั้งเอาต์ดอร์ ยูนิต

1.

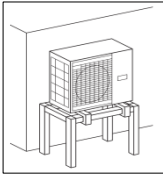

2.

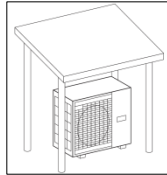

1. ติดตั้งตัวเครื่องบนฐานตั้งที่แข็งแรง เพื่อให้ส่วนล่างของตัวเครื่องสูงกว่าพื้นผิวที่ไม่ได้ระนาบ

2. ติดตั้งตัวเครื่องไว้ในที่ร่ม หรือจัดทำหลังคาบริเวณตัวเครื่อง

ถ้าตัวเครื่องได้รับผลกระทบจากลมแรง ควรปฏิบัติดังต่อไปนี้

1.

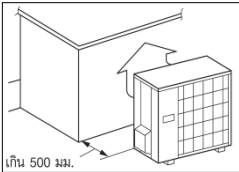

2.

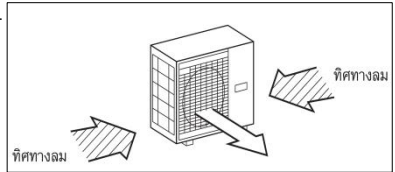

1. วางด้านช่องลมออกให้หันไปทางผนัง
2. ติดตั้งให้ทิศทางของอากาศจากช่องลมออก ตั้งฉากกับทิศทางของลม

การเดินท่อสารทำความเย็นและท่อระบายน้ำ

ขั้นตอนการต่อท่อสารทำความเย็น

1. การเตรียมท่อสารทำความเย็น ต้องทำการหุ้มปากท่อด้วยเทปหรือวัสดุอื่นเพื่อป้องกันไม่ให้ฝุ่น ทราย ฯลฯ เข้าไปภายในท่อ

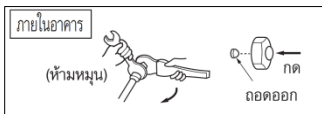

2. ถอดแฟลร์นัทของเครื่องด้านในออก (ทั้งท่อด้านที่เป็นน้ำยาเหลวและท่อด้านที่เป็นก๊าซ)

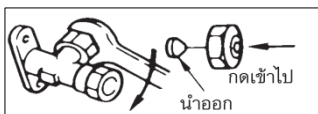

3. ถอดแฟลร์นัทของเครื่องด้านนอกออก (ทั้งท่อด้านที่เป็นน้ำยาเหลวและท่อด้านที่เป็นก๊าซ)

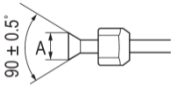
	ระยะ A	
	ด้านของเหลว	Ø6.35 : 9.1 (มม.)
		Ø9.52 : 13.2 (มม.)
	ด้านก๊าซ	Ø9.52 : 13.2 (มม.)
		Ø12.7 : 16.6 (มม.)
		Ø15.88 : 19.7 (มม.)

4. ทำการประกอบแฟลร์นัทที่ถอดออก เข้ากับท่อที่จะต่อแล้วทำการบานท่อตามรูป

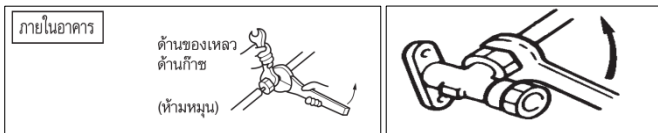

5. ต่อท่อระบบที่เตรียมไว้ของเครื่องด้านในและด้านนอกทั้งด้านท่อก๊าซ และท่อน้ำยาเหลว ด้วยประแจเลื่อนให้แน่นๆ

ค่าแรงบิดที่ใช้ในการขันแฟลร์

ด้านของเหลว (Ø6.35 mm) : 14.0 – 18.0 N·m (1.4 – 1.8 kgf·m)

(Ø9.52 mm) : 34.0 – 42.0 N·m (3.4 – 4.2 kgf·m)

ด้านก๊าซ (Ø9.52 mm) : 34.0 – 42.0 N·m (3.4 – 4.2 kgf·m)

(Ø12.70 mm) : 49.0 – 61.0 N·m (4.9 – 6.1 kgf·m)

(Ø15.88 mm) : 68.0 – 82.0 N·m (6.8 – 8.2 kgf·m)



ข้อควรระวัง อย่าใช้แรงบิดในการขันแฟลร์มากเกินไปมิฉะนั้นแฟลร์อาจแตกได้

การหุ้มฉนวนของส่วนที่เชื่อมต่อ

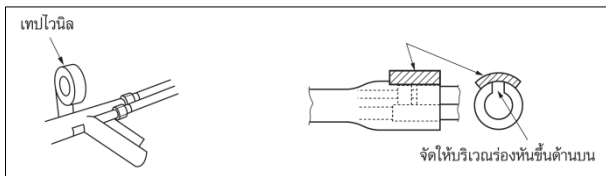

หุ้มข้อต่อของเครื่องอินคอร์ท ยูนิต ด้วยวัสดุฉนวนกันความร้อนหลังจากที่ตรวจเช็คแล้วว่าไม่มีการรั่วของก๊าซ จากนั้นพันด้วยเทปโดยให้แผ่นฉนวนอยู่เหนือบริเวณร่องของวัสดุฉนวนกันความร้อน

การต่อท่อระบายน้ำ

1. จัดท่อระบายน้ำให้หันลงด้านล่าง
2. เมื่อต่อท่อระบายน้ำเพิ่มภายในห้อง ให้หุ้มท่อด้วยฉนวนป้องกันความร้อนที่มีจำหน่ายทั่วไป

หลักการเดินท่อระบายน้ำดังต่อไปนี้

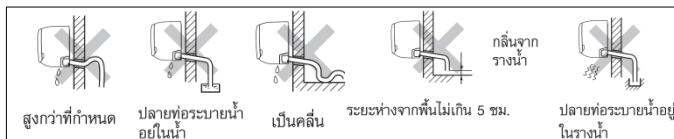

การเดินท่อน้ำทิ้งควรมีความลาดเอียงลงตลอดแนว และหลักการเดินท่อข้ามสิ่งกีดขวาง เพื่อให้ น้ำทิ้งไหลออกได้สะดวก ซึ่งต้องมีความลาดเอียงในทิศทางที่เหมาะสม

การปฏิบัติงานในขั้นตอนนี้สุดท้ายของการเดินระบบท่อสารทำความเย็น

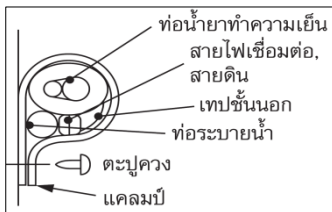

ตัดท่อไปตามลักษณะเส้นทางที่จะเดินท่อและพันท่อส่วนนอกด้วยเทปพันท่อ จากนั้นยึดสายไฟและท่อเข้ากับผนังด้วยแคลมป์

การเดินระบบไฟฟ้า

การเดินสายไฟที่ตัวเครื่องภายใน (อินดอร์ ยูนิต)

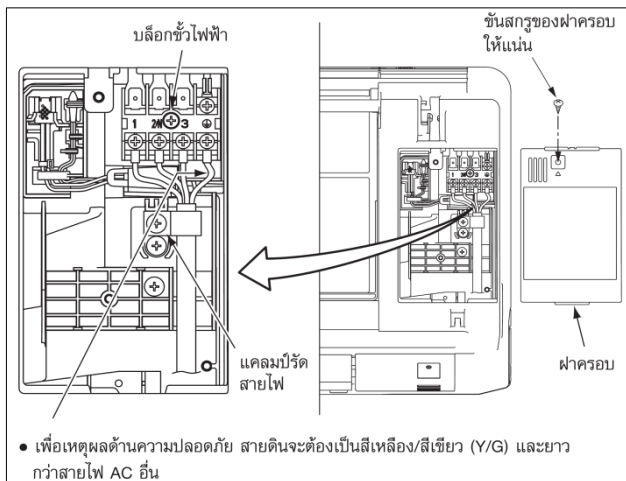

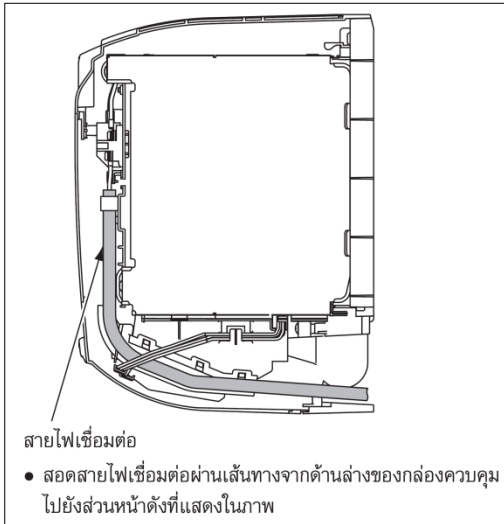

1. เปิดแผงช่องลมเข้าและถอดฝาครอบออก
2. ถอดแคลมป์รัดสายไฟ
3. ต่อสายเชื่อมต่อเข้ากับบล็อกขั้วไฟฟ้าให้แน่น
 - หากต่อสายไฟไม่ดีหน้าสัมผัสจะไม่แนบสนิท และจะเป็นอันตรายอาจเกิดความร้อนสูงและติดไฟได้
 - ระมัดระวังไม่ให้สับสนกับหมายเลขขั้วต่างๆ สำหรับการเชื่อมต่อตัวเครื่องภายในและภายนอกอาคาร
4. ยึดสายไฟเชื่อมต่อด้วยแคลมป์รัดสายไฟ
5. ใส่ฝาครอบและปิดฝาช่องลม

การเดินสายไฟที่ตัวเครื่องภายนอก (เอาต์ดอร์ ยูนิต)

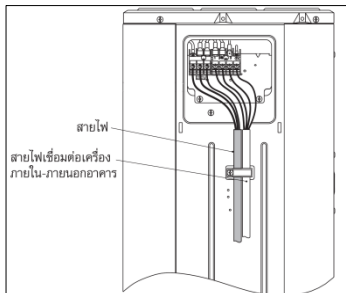
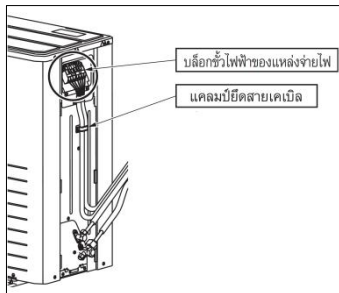

1. เปิดฝาดูรอบวาล์วบริการออก
2. ถอดแคลมป์รัดสายไฟ
3. ต่อดสายเชื่อมต่อเข้ากับบล็อกรับไฟฟ้าให้แน่น
 - หากต่อดสายไฟไม่ดีหน้าสัมผัสจะไม่แนบสนิท และจะเป็นอันตรายอาจเกิดความร้อนสูงและติดไฟได้
 - ระมัดระวังไม่ให้สับสนกับหมายเลขขั้วต่างๆ สำหรับการเชื่อมต่อตัวเครื่องภายในและภายนอกอาคาร
4. ยึดสายไฟเชื่อมต่อด้วยแคลมป์ยึดสายเคเบิล
5. ใสฝาดูรอบวาล์วบริการ



ข้อควรระวัง

- การต่อดสายดินตัวเครื่อง อย่าต่อดสายดินที่ท่อแก๊ส ท่อน้ำ สายล่อฟ้า หรือสายดินโทรศัพท์ ถ้าต่อดสายดินไม่ถูกต้อง อาจเกิดไฟดูดหรือการทำงานผิดปกติได้
- การติดตั้งตัวตัดวงจรเพื่อป้องกันไฟฟ้ารั่ว เป็นสิ่งจำเป็นหากไม่ติดตั้งอาจทำให้เกิดอุบัติเหตุ เช่น ไฟฟ้าดูด หรือไฟไหม้ได้
- ห้ามเปิดใช้งานเครื่องจนกว่าจะเดินสายไฟเสร็จสมบูรณ์

การทำระบบสุญญากาศ

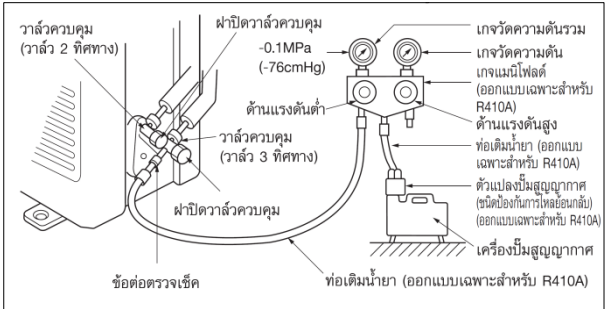

1. ชันแฟลร์นัทที่ท่อทั้งด้านภายในและภายนอกอาคารให้แน่น เพื่อไม่ให้เกิดปัญหาเรื่องรั่ว
2. ต่อแมนิโฟลด์เกจ (MANIFOLD GAUGE) เข้ากับวาล์วบริการ (SERVICE VALVE) ของเครื่องปรับอากาศและเครื่องปั๊มสุญญากาศ (VACUUM PUMP) (ตามรูปด้านบน)
3. เปิดแมนิโฟลด์เกจ ด้านความดันต่ำให้เต็มที่ขณะทำการปั๊มสุญญากาศต่อเนื่องไปอย่างน้อย 30 นาที และตรวจสอบดูเกจวัดความดันต่ำให้อยู่ที่ -0.1MPa (-76 cmHg)
4. หลังจากการทำให้เป็นสุญญากาศเรียบร้อยแล้ว เปิดวาล์วบริการทั้งทางด้านท่อทางดูด และท่อทางอัด โดยใช้ประแจหกเหลี่ยม
5. ทดสอบเดินเครื่องปรับอากาศ



ข้อควรระวังในการติดตั้งเครื่องปรับอากาศ

- ต้องติดตั้งระบบทำความเย็น ภายในบ้าน ที่พักอาศัย หรือสถานที่ที่คล้ายคลึงกัน
- อุปกรณ์ที่ใช้ในการติดตั้งต้องได้มาตรฐานตามกฎระเบียบการเดินสายไฟ
- การต่อสายไฟฟ้าเข้าสู่เครื่องปรับอากาศต้องต่อผ่านเบรกเกอร์หรือสวิตช์ที่แยกสองขั้ว โดยมีช่องว่างห่างระหว่างขั้วไม่น้อยกว่า 3 มม.

การทดสอบเครื่องปรับอากาศหลังการติดตั้ง

1. ตั้งค่ารีโมทที่ 25 องศาเซลเซียส โหมดการทำงานเลือกโหมด Cooling (ทำความเย็น) สัญลักษณ์คือ 
2. Fan Speed (ความเร็วลม) เลือก Hi
3. ตรวจสอบค่าแรงดันไฟฟ้า กระแสไฟฟ้า ความดันสารทำความเย็นและค่าอุณหภูมิ จุดต่างๆ ตามตารางด้านล่าง

ข้อมูลการตรวจสอบและการวัด

รายการตรวจวัดระบบทำความเย็น	ค่ามาตรฐานที่ระบุ
1. อุณหภูมิลมกลับ	25°C
2. อุณหภูมิลมจ่าย	10-15°C
3. ความแตกต่างอุณหภูมิลมกลับ-ลมจ่าย	10-15°C
4. อุณหภูมิสภาพแวดล้อม	35°C
5. ความดันสารทำความเย็นด้านดูด (PSI, ปัดนิ้วต่อตารางนิ้ว)	R22 = 75 PSI R410A = 130 PSI R32 = 132 PSI
6. กระแสคอมเพรสเซอร์ (A, แอมป์)	-5% จากสเปคเครื่องปรับอากาศ
7. แรงดันไฟฟ้า (V, โวลท์)	198 - 242 VAC

4. การใช้รีโมทคอนโทรล

ปุ่มการทำงานและหน้าจอร์ีโมทคอนโทรล

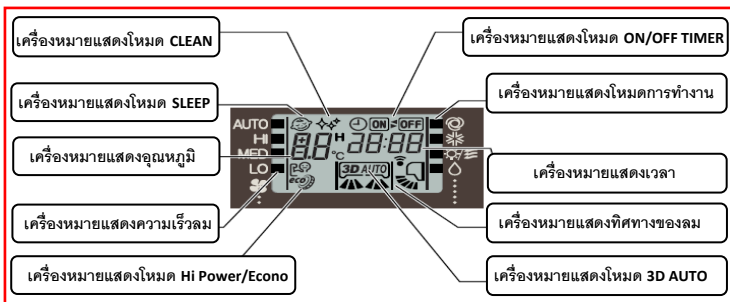
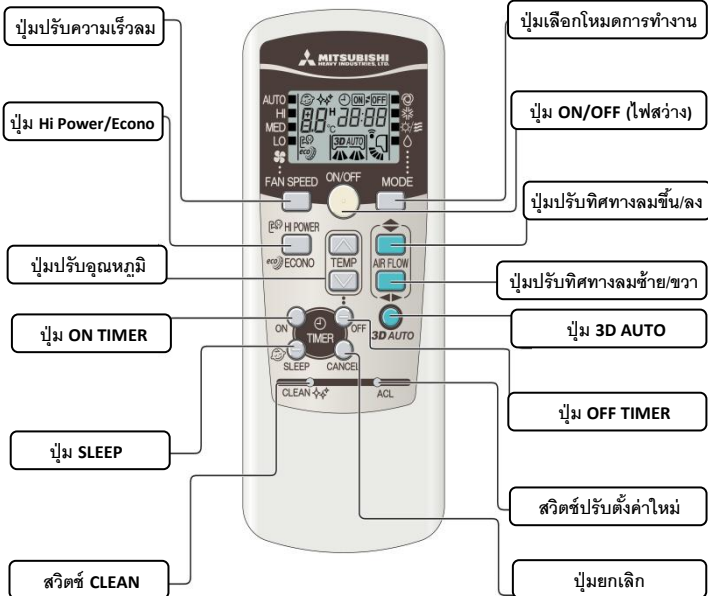

ขั้นตอนการทำงานในโหมดอัตโนมัติ

ฟังก์ชันนี้ เครื่องจะเลือกเองว่าจะทำงานแบบทำความเย็นหรือลดความชื้นโดยพัดลมของเครื่องจะหมุนด้วยความเร็วรอบที่ช้าเป็นเวลา 20 วินาที เพื่อตรวจสอบอุณหภูมิ หวังว่ามีค่าเท่าไร จึงกำหนดการทำงานว่าจะทำงานแบบทำความเย็นหรือลดความชื้น





1. กดปุ่ม MODE

กดจนกระทั่งเครื่องหมายสีดำ  ย้ายไปที่ตำแหน่ง (AUTO)

2. กดปุ่ม ON/OFF

การปรับอุณหภูมิขณะที่เครื่องทำงานอัตโนมัติ

สามารถปรับอุณหภูมิขณะที่เครื่องทำงานในโหมด AUTO ได้ 6 ระดับ โดยการกดปุ่ม  หรือ  เพื่อเลือกอุณหภูมิ

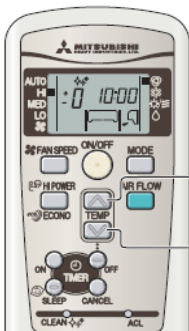

1. กดปุ่ม  หรือ 

เมื่อรู้สึกร้อน

ทุกครั้งทีกดปุ่ม  อุณหภูมิที่ตั้งจะเพิ่มดังนี้ $-6 \rightarrow +5 \rightarrow \dots \pm 0 \rightarrow +1 \rightarrow \dots +6$

เมื่อมาถึง +6 ข้อมูลอุณหภูมิจะไม่สามารถเพิ่มได้อีกถึงแม้จะกดปุ่ม 

เมื่อรู้สึกร้อน

ทุกครั้งทีกดปุ่ม  อุณหภูมิที่ตั้งจะเพิ่มดังนี้ $+6 \rightarrow +5 \rightarrow \dots 0 \rightarrow -1 \rightarrow \dots -6$

เมื่อมาถึง -6 ข้อมูลอุณหภูมิจะไม่สามารถเพิ่มได้อีกถึงแม้จะกดปุ่ม 

ขั้นตอนการทำงานในโหมดทำความเย็น/ลดความชื้น/การทำงานแบบพัดลม

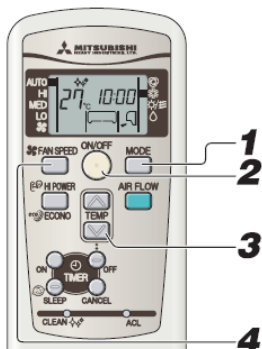

1. กดปุ่ม MODE

กดเลื่อนเครื่องหมายสีดำ ■ ไปยังตำแหน่งที่ต้องการ

2. กดปุ่ม ON/OFF

3. กดปุ่ม TEMP

กดปุ่ม $\square \wedge$ หรือ $\square \vee$ เพื่อตั้งอุณหภูมิที่ต้องการ

4. กดปุ่ม FAN SPEED

ตั้งความเร็วของแรงลมตามที่ต้องการ

ขั้นตอนการใช้งานโหมด 3D AUTO

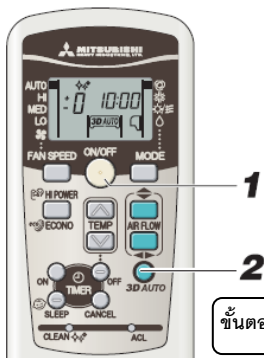

1. กดปุ่ม ON/OFF

2. กดปุ่ม 3D AUTO

ทุกครั้งที่มีการกดปุ่ม 3D AUTO เครื่องหมายแสดงการทำงานจะเปลี่ยนไปตามลำดับดังนี้

\rightarrow 3D AUTO \rightarrow ไม่มีเครื่องหมายใด
 (3D AUTO) (การทำงานปกติ)

ขั้นตอนการยกเลิก กดปุ่ม 3D AUTO เพื่อยกเลิกโหมด 3D AUTO

- หมายเหตุ
- เครื่องจะเปลี่ยนการทำงานแบบ 3D Auto เมื่อคุณเปลี่ยนโปรแกรมทำงาน
 - ไฟสัญญาณ 3D Auto จะสว่างขึ้น ในขณะที่เครื่องทำงานแบบ 3D Auto

ขั้นตอนการทำงานในโหมด SLEEP



1. กดปุ่ม SLEEP

■ ถ้าหากกดปุ่มนี้ในขณะที่ตัวเครื่องทำงาน ทุกครั้งที่มีการกดปุ่ม เครื่องหมายแสดงการทำงานจะสับเปลี่ยนไปตามลำดับดังนี้

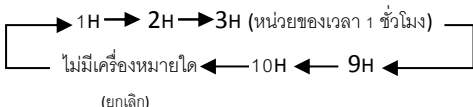

ขั้นตอนการยกเลิก

กดปุ่ม CANCEL เพื่อยกเลิกโหมด SLEEP

ขั้นตอนการตั้งเวลาปิดอัตโนมัติ

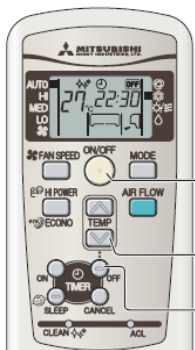

1. กดปุ่ม ON/OFF

2. กดปุ่ม OFF TIMER

สัญลักษณ์ OFF TIMER จะกระพริบ OFF

3. กดปุ่ม Δ หรือ ∇ เพื่อเลือกเวลาที่ต้องการ โดยหน่วยของเวลาจะเพิ่มขึ้นหรือลดลง ครั้งละ 10 นาที

4. กดปุ่ม OFF TIMER

ข้อมูลเวลาที่ตั้งไว้จะหยุดกระพริบ ซึ่งแสดงว่าการตั้งเวลาสมบูรณ์จะมีไฟแสดงการตั้งเวลา (สีเหลือง) ติดสว่าง (กดภายใน 60 วินาที)

การเปลี่ยนเวลาที่ตั้งไปแล้ว

ถ้าต้องการเปลี่ยนให้กดปุ่ม OFF TIMER

ขั้นตอนการยกเลิก

กดปุ่ม CANCEL เพื่อยกเลิกโหมดตั้งเวลา

ขั้นตอนการตั้งเวลาเปิดอัตโนมัติ



- การทำงานของ ON TIMER สามารถตั้งค่าได้ไม่ว่าเครื่องปรับอากาศจะอยู่ในระหว่างการทำงานหรือไม่ก็ตาม

1. กดปุ่ม ON TIMER

สัญลักษณ์ ON TIMER จะกระพริบ **ON**

2. กดปุ่ม **▲** หรือ **▼** เพื่อเลือกเวลาที่ต้องการ โดยหน่วยของเวลาจะเพิ่มขึ้นหรือลดลง ครั้งละ 10 นาที

3. กดปุ่ม ON TIMER

ข้อมูลเวลาที่ตั้งไว้จะหยุดกระพริบ ซึ่งแสดงว่าการตั้งเวลาสมบูรณ์จะมีไฟแสดงการตั้งเวลา (สีเหลือง) ติดสว่าง เครื่องจะเริ่มทำงานก่อนเวลาที่ตั้งไว้ประมาณ 5-60 นาที

ขั้นตอนการทำงานในโหมด SLEEP และโหมด ON-TIMER

- เป็นการรวมการตั้งเวลาของการทำงานในโหมด SLEEP และโหมด ON TIMER

ตัวอย่าง: เมื่อต้องการจะหยุดการทำงานหลังจากเวลาผ่านไป 3 ชั่วโมง และเริ่มการทำงานเมื่อเวลา 08:00 น. โดยให้ได้อุณหภูมิใกล้เคียงกับอุณหภูมิที่กำหนดไว้

- ตั้งค่าการทำงานโหมด SLEEP

ตั้งไว้ที่ 3H

- ตั้งค่าการทำงานโหมด ON TIMER

ทำตามขั้นตอนการตั้งเวลาเปิดอัตโนมัติด้านบน

ตั้งไว้ที่ ON **8:00**

การตั้งค่าแสงของเครื่องตั้งเวลา (สีเหลือง) ของเครื่องนี้เสร็จเรียบร้อยแล้ว

- หลังจากระยะเวลาที่กำหนดไว้สำหรับโหมด SLEEP ผ่านไป การทำงานจะหยุดลงและจะเริ่มขึ้น 5-60 นาทีก่อนเวลาของ ON TIMER
- ไฟการตั้งเวลาจะไม่สว่างเมื่อเป็นเวลาของ ON TIMER



ขั้นตอนการตั้งเวลาปัจจุบัน / ตั้งค่ารีโมทใหม่

- หลังจากใส่แบตเตอรี่ เวลาปัจจุบันจะถูกปรับให้อยู่ในโหมดการตั้งเวลาโดยอัตโนมัติ

ตัวอย่าง: ตั้งเวลาให้เป็น 10:30 น.



1. กดสวิตช์ ACL

กดโดยใช้ปลายแหลมของปากกาถูกลิ้น เป็นต้น
ตัวแสดงเวลาจะกระพริบและสามารถทำการเปลี่ยนเวลาได้

2. กดปุ่ม หรือ ตั้งเวลาให้เป็น 10:30 น.

3. กดปุ่ม ON/OFF

ตัวเลขแสดงเวลาจะหยุดกระพริบและแสดงข้อมูลแทน
ถือว่าเสร็จสิ้นการตั้งเวลา (กดภายใน 60 วินาที)

เกี่ยวกับการใช้งานโหมด CLEAN

- การทำงานในโหมด CLEAN ควรเริ่มขึ้นหลังจากการทำงานในโหมด AUTO, COOL และ DRY เพื่อขจัดความเปียกชื้นภายในเครื่องที่ติดตั้งในตัวอาคาร และยับยั้งการเจริญเติบโตของเชื้อราและแบคทีเรีย



1. กดสวิตช์ CLEAN ด้วยปากกาถูกลิ้น

ทุกครั้งที่มีการกดปุ่ม CLEAN เครื่องหมายแสดงการทำสับเปลี่ยน
ไปตามลำดับ ดังนี้

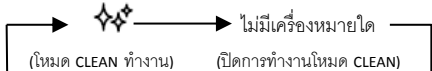

หมายเหตุ

- จะไม่สามารถทำงานในโหมด CLEAN ได้ หลังจากการทำงานแบบพัดลม เมื่อมีการตั้งเวลาปิดและการทำงานในโหมด SLEEP
- พัดลมของเครื่องภายในจะทำงานประมาณ 2 ชั่วโมงในการทำงานในโหมด CLEAN

ขั้นตอนการทำงานในโหมด HI POWER / ECONOMY

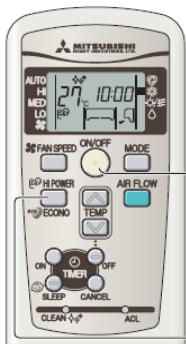

หากเครื่องปรับอากาศไม่ทำงาน ให้รีโมทไปที่เครื่อง

1. กดปุ่ม ON/OFF

2. กดปุ่ม HI POWER/ECONO

- เมื่อการทำงานอยู่ในโหมด AUTO หรือ COOL ทุกครั้งที่มีการกดปุ่ม HI POWER/ECONO เครื่องหมายแสดงการทำงานจะสลับเปลี่ยนไปตามลำดับ ดังนี้



เกี่ยวกับการทำงานในโหมด HIGH POWER

การกดปุ่ม HI POWER / ECONO เป็นการเพิ่มกำลังการทำงานและเริ่มต้นการทำความเย็นที่มีกำลังแรงต่อเนื่องกันเป็นเวลา 15 นาที สัญลักษณ์  รีโมทคอนโทรลจะปรากฏขึ้น แต่สัญลักษณ์ FAN SPEED จะหายไป

- ระหว่างการทำงานในโหมด HIGH POWER จะไม่มีการควบคุมอุณหภูมิห้อง ถ้าหากเกิดความเย็นมากเกินไปความต้องการ ให้กดปุ่ม HI POWER / ECONO ซ้ำอีกครั้งเพื่อยกเลิกการทำงานในโหมด HI POWER
 - การทำงานในโหมด HI POWER จะไม่สามารถใช้งานได้ในขณะที่เครื่องกำลังลดความชื้นและทำงานในโหมดการตั้งเวลา
 - ขณะที่เครื่องทำงานในโหมดตั้งเวลาเปิดอัตโนมัติ (ON TIMER) การทำงานในโหมด HIGH POWER จะเริ่มขึ้นเมื่อถึงเวลาเปิดที่ตั้งไว้
 - เมื่อมีการเลือกการทำงานดังต่อไปนี้ จะให้โหมด HIGH POWER ถูกยกเลิก
1. เมื่อมีการกดปุ่ม HI POWER / ECONO อีกครั้ง
 2. เมื่อมีการเปลี่ยนโหมดการทำงาน
 3. เมื่อเวลาผ่านไปครบ 15 นาที ตั้งแต่การทำงานในโหมด HI POWER ได้เริ่มขึ้น

เกี่ยวกับการทำงานในโหมด ECONOMY

การกดปุ่ม HI POWER / ECONO เป็นการเริ่มต้นการทำงานอย่างเบา ซึ่งกำลังของเครื่องจะถูก
ปรับไว้เพื่อหลีกเลี่ยงการเกิดความเย็นที่มากเกินไปความต้องการเครื่องจะทำงานให้ได้อุณหภูมิสูง
กว่าที่ตั้งไว้ 1.5 องศาเซลเซียส ด้วยแรงลมอ่อนๆ ระหว่างการทำความเย็น สัญลักษณ์ 
ของรีโมทคอนโทรลจะปรากฏขึ้น แต่สัญลักษณ์ FAN SPEED จะหายไป

หมายเหตุ

- เครื่องจะเข้าสู่การทำงานในโหมด ECONOMY ในครั้งถัดไปเมื่อเครื่องปรับอากาศทำงานใน
สถานะ ดังต่อไปนี้
 1. เมื่อการทำงานของเครื่องปรับอากาศหยุดลง โดยใช้ปุ่มเปิด / ปิด
 2. เมื่อการทำงานของเครื่องปรับอากาศหยุดลง ด้วยการทำงานในโหมด SLEEP หรือ OFF TIMER
 3. เมื่อสิ้นสุดการทำงานในโหมด CLEAN
- เมื่อมีการทำงานดังต่อไปนี้ จะทำให้การทำงานในโหมด ECONOMY ถูกยกเลิก
 1. เมื่อมีการกดปุ่ม HI POWER / ECONO ซ้ำอีกครั้ง

การทำงานในการเปิดเครื่องฉุกเฉิน

- ปุ่ม ON / OFF ของเครื่องซึ่งอยู่บนตัวเครื่องสามารถใช้ในการ เปิด/ปิด เครื่องชั่วคราวได้
เมื่อไม่ใช่รีโมทคอนโทรล

โปรแกรมการทำงาน

- โหมดการทำงาน : อัตโนมัติ
- ความเร็วแรงลม : อัตโนมัติ
- ทิศทางลม : อัตโนมัติ

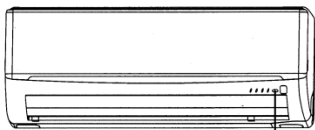

ปุ่ม ON/OFF ของเครื่อง

- การทำงานจะเริ่มต้นขึ้นหากมีการกดปุ่ม ON/OFF ของเครื่องและจะหยุดเมื่อกดปุ่มซ้ำ
อีกครั้ง

ขั้นตอนการทำงานในโหมด 3D AUTO

เครื่องปรับอากาศขนาด 9,000 Btu/hr – 12,000 Btu/hr (NON – INVERTER)







รายละเอียดการทำงาน

1. ขั้นตอนการทำงานจะเริ่มจาก ขั้นตอนที่ 1 → ขั้นตอนที่ 2 → ขั้นตอนที่ 3 → ขั้นตอนที่ 4 จำนวน 1 รอบ

2. หลังจากทำจนถึงขั้นตอนที่ 4 ของรอบแรกแล้ว ขั้นตอนที่ต่อไปจะถูกกำหนดขึ้นโดยความแตกต่างระหว่างอุณหภูมิห้อง และอุณหภูมิตั้งค่าที่รีโมท กล่าวคือ

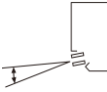
(a) เมื่ออุณหภูมิห้อง – อุณหภูมิตั้งค่าที่รีโมท มีค่า $> 5^{\circ}\text{C}$ เครื่องปรับอากาศจะทำงานใน
ขั้นตอนที่ 2 → ขั้นตอนที่ 3 → ขั้นตอนที่ 4

(b) เมื่ออุณหภูมิห้อง – อุณหภูมิตั้งค่าที่รีโมท มีค่า $\leq 5^{\circ}\text{C}$ เครื่องปรับอากาศจะทำงานใน
ขั้นตอนที่ 3 → ขั้นตอนที่ 4

ขั้นตอนการทำงาน	ขั้นตอนที่ 1	ขั้นตอนที่ 2	ขั้นตอนที่ 3	ขั้นตอนที่ 4
ระดับความเร็วพัดลม (Fan Speed)	ตามการตั้งค่าที่รีโมท	Auto: High Power โหมดอื่นๆ : ตามการตั้งค่าที่รีโมท	ตามการตั้งค่าที่รีโมท	
การทำงานของบานสวิง (Flap)				
การทำงานของชุดบานเกล็ด (Louver)	 สวิงซ้าย - ขวา จะทำงานในทิศทางตรงข้ามกัน	 สวิงซ้าย - ขวา จะทำงานในทิศทางเดียวกัน	 สวิงซ้าย - ขวา จะทำงานในทิศทางตรงข้ามกัน	
เงื่อนไขการทำงาน	-	20 รอบ	60 รอบ	60 รอบ

ขั้นตอนการทำงานในโหมด 3D AUTO

เครื่องปรับอากาศขนาด 18,000 Btu/hr – 24,000 Btu/hr และระบบ INVERTER



(A) การทำงานในโหมด Cooling และโหมด Auto

1. ระดับความเร็วพัดลมจะถูกกำหนดตามอุณหภูมิห้องและอุณหภูมิตั้งค่าที่รีโมท

โหมดการทำงาน	การกำหนดระดับความเร็วพัดลม				
	อัตโนมัติ (AUTO)		HI	MED	LOW
Cooling	อุณหภูมิห้อง – อุณหภูมิตั้งค่าที่รีโมท มีค่า > 5 °C	อุณหภูมิห้อง – อุณหภูมิตั้งค่าที่รีโมท มีค่า ≤ 5 °C	HI	MED	LOW
	High Power	Auto			



2. การทำงานของมอเตอร์สวิงจะถูกกำหนดโดยอุณหภูมิห้องและอุณหภูมิตั้งค่าที่รีโมท

(a) เมื่อโหมด 3D Auto เริ่มทำงาน



บานสวิง (Flap)	สวิง ขึ้น – ลง	
ชุดบานเกล็ด (Louver)	อยู่กับที่ เป็นมุมกว้าง	

(b) เมื่ออุณหภูมิห้อง – อุณหภูมิตั้งค่าที่รีโมท มีค่า ≤ 5 °C มอเตอร์สวิงจะทำงานดังนี้



ชุดบานเกล็ดจะสวิงขึ้น – ลง ในทิศทางตรงกันข้ามจำนวน 3 รอบ จากนั้นจะทำงานต่อตามข้อ (c)

บานสวิง (Flap)	อยู่กับที่	
ชุดบานเกล็ด (Louver)	สวิง ซ้าย – ขวา	

(c) หลังจากบานสวิง (Flap) ทำงานครบ 5 รอบแล้ว จะทำงานในขั้นตอนต่อไปตามข้อ (d)

บานสวิง (Flap)	สวิง ขึ้น – ลง	
ชุดบานเกล็ด (Louver)	สวิง ซ้าย – ขวา	



(d) ทิศทางการไหลของอากาศจะเป็นไปตามตารางด้านล่างเป็นเวลา 5 นาที

บานสวิง (Flap)	อยู่กับที่	
ชุดบานเกล็ด (Louver)	อยู่กับที่	

(e) หลังจาก 5 ผ่านไป ทิศทางการไหลของอากาศจะถูกกำหนดให้ตามไปตามอุณหภูมิห้องและอุณหภูมิตั้งค่าที่รีโมท

โหมดการทำงาน	เงื่อนไขการควบคุมทิศทางการไหลของอากาศ	ขั้นตอนการทำงาน
Cooling	อุณหภูมิห้อง – อุณหภูมิตั้งค่าที่รีโมท มีค่า $\leq 2^{\circ}\text{C}$	ทำงานตามข้อ (d) อย่างต่อเนื่อง
	อุณหภูมิห้อง – อุณหภูมิตั้งค่าที่รีโมท มีค่า $> 2^{\circ}\text{C}$ แต่ไม่เกิน 5°C	กลับไปทำงานตาม ข้อ (b)
	อุณหภูมิห้อง – อุณหภูมิตั้งค่าที่รีโมท มีค่า $> 5^{\circ}\text{C}$	กลับไปทำงานตาม ข้อ (a)

(B) การทำงานในโหมด DRY (ลดความชื้น)

บานสวิง (Flap)	อยู่กับที่	
ชุดบานเกล็ด (Louver)	อยู่กับที่	

ตำแหน่งการตัด Jumper เพื่อยกเลิก Auto restart และ กำหนดรีโมทคอนโทรลเฉพาะเครื่อง

รุ่น	ยกเลิก Auto restart	กำหนด Remote control เฉพาะเครื่อง
SRK10/13CDV	ตัด JP7 ที่แผง Indoor	ตัด JP6ที่แผง Indoor และ Jumper หลัง Remote
SRK10/13CDS	ตัด JP7 ที่แผง Indoor	ตัด JP6ที่แผง Indoor และ Jumper หลัง Remote
SRK10/13CEV	ตัด JP7 ที่แผง Indoor	ตัด JP6ที่แผง Indoor และ Jumper หลัง Remote
SRK10/13CFV	ตัด JP7 ที่แผง Indoor	ตัด JP6ที่แผง Indoor และ Jumper หลัง Remote
SRK10/13CFS	ตัด JP7 ที่แผง Indoor	ตัด JP6ที่แผง Indoor และ Jumper หลัง Remote
SRK10/13CGV	ตัด JP7 ที่แผง Indoor	ตัด JP6ที่แผง Indoor และ Jumper หลัง Remote
SRK10/13CHV	ตัด JP7 ที่แผง Indoor	ตัด JP6ที่แผง Indoor และ Jumper หลัง Remote
SRK10/13CIV	ตัด JP7 ที่แผง Indoor	ตัด JP6ที่แผง Indoor และ Jumper หลัง Remote
SRK10/13CIV-2	ตัด JP7 ที่แผง Indoor	ตัด JP6ที่แผง Indoor และ Jumper หลัง Remote
SRK10/13CJV	ตัด JP7 ที่แผง Indoor	ตัด JP6ที่แผง Indoor และ Jumper หลัง Remote
SRK10/13CJV-2	ตัด JP7 ที่แผง Indoor	ตัด JP6ที่แผง Indoor และ Jumper หลัง Remote
SRK19/25CES	ตัด JP7 ที่แผง Indoor	ตัด JP4ที่แผง Indoor และ Jumper หลัง Remote
SRK19/25CGS	ตัด JP7 ที่แผง Indoor	ตัด JP4ที่แผง Indoor และ Jumper หลัง Remote
SRK19/25CIS	ตัด JP7 ที่แผง Indoor	ตัด JP4ที่แผง Indoor และ Jumper หลัง Remote
SRK13ZEV-S	ตัด JP1 ที่แผง Indoor	ตัด JP2ที่แผง Indoor และ Jumper หลัง Remote
SRK22ZEV-S	ตัด JP7 ที่แผง Indoor	ตัด JP4ที่แผง Indoor และ Jumper หลัง Remote
SRK63ZE-S1	ตัด JP7 ที่แผง Indoor	ตัด JP4ที่แผง Indoor และ Jumper หลัง Remote
SRK10/13YJV-S	ตัด JP12 ที่แผง Indoor	ตัด JP13ที่แผง Indoor และ Jumper หลัง Remote
SRK10/13CKV	ตัด JP7 ที่แผง Indoor	ตัด JP6ที่แผง Indoor และ Jumper หลัง Remote

ตำแหน่งการตัด Jumper เพื่อยกเลิก Auto restart และ กำหนดรีโมทคอนโทรลเฉพาะเครื่อง

รุ่น	ยกเลิก Auto restart	กำหนด Remote control เฉพาะเครื่อง
SRK10/13CKS	ตัด JP7 ที่แผง Indoor	ตัด JP6 ที่แผง Indoor และ Jumper หลัง Remote
SRK10/13CKS-2	ตัด JP7 ที่แผง Indoor	ตัด JP6 ที่แผง Indoor และ Jumper หลัง Remote
SRK19/25CKS	ตัด JP170 ที่แผง Indoor	ตัด JP171 ที่แผง Indoor และ Jumper หลัง Remote
SRK10/13CLV	ตัด JP7 ที่แผง Indoor	ตัด JP6 ที่แผง Indoor และ Jumper หลัง Remote
SRK10/13LS-2	ตัด JP7 ที่แผง Indoor	ตัด JP6 ที่แผง Indoor และ Jumper หลัง Remote
SRK19CLS	ตัด JP170 ที่แผง Indoor	ตัด JP171 ที่แผง Indoor และ Jumper หลัง Remote
SRK10/13YLV-S	ตัด J12 ที่แผง Indoor	ตัด J13 ที่แผง Indoor และ Jumper หลัง Remote
SRK10/13CMV	ตัด JP7 ที่แผง Indoor	ตัด JP6 ที่แผง Indoor และ Jumper หลัง Remote
SRK10/13CMS	ตัด JP7 ที่แผง Indoor	ตัด JP6 ที่แผง Indoor และ Jumper หลัง Remote
SRK19/25CMS	ตัด JP170 ที่แผง Indoor	ตัด JP171 ที่แผง Indoor และ Jumper หลัง Remote
SRK10/13CNV	ตัด JP7 ที่แผง Indoor	ตัด JP6 ที่แผง Indoor และ Jumper หลัง Remote
SRK10/13CNS	ตัด JP7 ที่แผง Indoor	ตัด JP6 ที่แผง Indoor และ Jumper หลัง Remote
SRK19/25CNS	ตัด JP170 ที่แผง Indoor	ตัด JP171 ที่แผง Indoor และ Jumper หลัง Remote
SRK10/13CRV-S1	ตัด J7 ที่แผง Indoor	ตัด J6 ที่แผง Indoor และ Jumper หลัง Remote
SRK10/13CRS-S1	ตัด J7 ที่แผง Indoor	ตัด J6 ที่แผง Indoor และ Jumper หลัง Remote
SRK19/25CNS-S	ตัด JP170 ที่แผง Indoor	ตัด JP171 ที่แผง Indoor และ Jumper หลัง Remote
SRK19/25CSS-S1	ตัด JA1 ที่แผง Indoor	ตัด JA2 ที่แผง Indoor และ Jumper หลัง Remote
SRK18YLV-S1	ตัด J12 ที่แผง Indoor	ตัด J13 ที่แผง Indoor และ Jumper หลัง Remote
SRK24YRV-S1	ตัด JA1 ที่แผง Indoor	ดูในหน้า 53

ตำแหน่งการตัด Jumper เพื่อยกเลิก Auto restart และ กำหนดรีโมทคอนโทรลเฉพาะเครื่อง

รุ่น	ยกเลิก Auto restart	กำหนด Remote control เฉพาะเครื่อง
SRK10CW-W1,2	ตัด J201 ที่แผง Indoor	ตัด J200 ที่แผง Indoor และ Jumper หลัง Remote
SRK13CW-W1,2	ตัด J201 ที่แผง Indoor	ตัด J200 ที่แผง Indoor และ Jumper หลัง Remote
SRK18CW-W1	ตัด JA1 ที่แผง Indoor	ตัด JA2 ที่แผง Indoor และ Jumper หลัง Remote
SRK24CW-W1	ตัด JA1 ที่แผง Indoor	ตัด JA2 ที่แผง Indoor และ Jumper หลัง Remote
SRK10CVS-W1,2	ตัด JP7 ที่แผง Indoor	ตัด JP6 ที่แผง Indoor และ Jumper หลัง Remote
SRK13CVS-W1,2	ตัด JP7 ที่แผง Indoor	ตัด JP6 ที่แผง Indoor และ Jumper หลัง Remote
SRK19CVS-W1	ตัด JA1 ที่แผง Indoor	ตัด JA2 ที่แผง Indoor และ Jumper หลัง Remote
SRK25CVS-W1	ตัด JA1 ที่แผง Indoor	ตัด JA2 ที่แผง Indoor และ Jumper หลัง Remote
SRK10YVS-W1	ตัด J1 ที่แผง Indoor	ดูในหน้า 53
SRK13YVS-W1	ตัด J1 ที่แผง Indoor	ดูในหน้า 53
SRK18YVS-W1	ตัด J1 ที่แผง Indoor	ดูในหน้า 53
SRK24YVS-W1	ตัด JA1 ที่แผง Indoor	ดูในหน้า 53
SRK25ZSXS-W1	ตัด J1 ที่แผง Indoor	ดูในหน้า 53
SRK35ZSXS-W1	ตัด J1 ที่แผง Indoor	ดูในหน้า 53
SRK50ZSXS-W1	ตัด J1 ที่แผง Indoor	ดูในหน้า 53
SRK60ZSXS-W1	ตัด J1 ที่แผง Indoor	ดูในหน้า 53

การกำหนดรีโมทคอนโทรลเฉพาะเครื่อง สำหรับรีโมทรุ่นพรีเมียม

1. ดึงฝาครอบรีโมทคอนโทรลออกและนำแบตเตอรี่ออกมา
2. ตัดเส้นลวดที่อยู่ข้างแบตเตอรี่ด้วยคีมตัดลวด

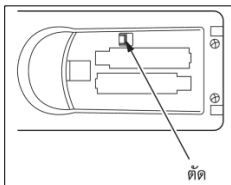

3. ใส่แบตเตอรี่และปิดฝาครอบ
4. ปิดเบรกเกอร์ และเปิดใหม่เมื่อผ่านไป 1 นาที
5. กดปุ่ม ACL บนรีโมทคอนโทรลค้างไว้พร้อมทั้งชี้รีโมทคอนโทรลไปยังตัวเครื่อง ค้างไว้ประมาณ 6 วินาที

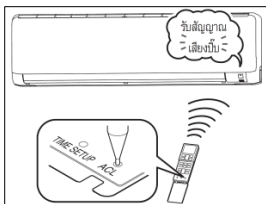

6. ตรวจสอบความถี่เสียงการรับสัญญาณ "บี๊บ" ดังขึ้นจากตัวเครื่องหรือไม่ (หากไม่มีเสียงการรับสัญญาณให้เริ่มทำใหม่ตั้งแต่ต้น)

5. ตารางแสดงรหัสไฟกระพริบ

หลักการซ่อม 4 ประการ:

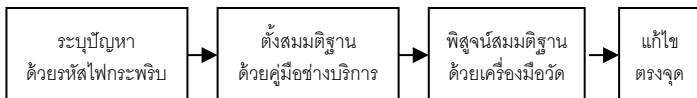

[1] ตารางรหัสไฟกระพริบ

SRK09CC, SRK12CC, SRK50A, SRK56A

รหัสไฟกระพริบ		คำบรรยาย
TIMER (สีส้ม)	RUN (สีเขียว)	
สว่างค้าง	กระพริบ 1 ครั้ง	เซ็นเซอร์รั้งฝั่งคอยล์เย็นผิดปกติ แผงควบคุมอินดอร์ผิดปกติ
	กระพริบ 2 ครั้ง	เซ็นเซอร์วัดอุณหภูมิห้องผิดปกติ แผงควบคุมอินดอร์ผิดปกติ
	กระพริบ 6 ครั้ง	มอเตอร์พัดลมอินดอร์ยูนิตผิดปกติ แผงควบคุมอินดอร์ผิดปกติ
กระพริบ 5 ครั้ง	สว่างค้าง	เอาต์ดอร์ ยูนิต ผิดปกติ

หมายเหตุ การนับจำนวนครั้งการกระพริบของไฟ Timer (สีส้ม) และ Run (สีเขียว) จะใช้เวลา 8 วินาทีต่อหนึ่งรอบ จากนั้นโปรแกรมจะตัดรอบการนับใหม่ ซึ่งทุกๆรอบจะนับจำนวนการกระพริบได้เท่ากันตลอด

สาเหตุ	ขั้นตอนการตรวจสอบ
<ul style="list-style-type: none"> - ต่อข้อสายเซ็นเซอร์ไม่แน่น - เซ็นเซอร์ชำรุด - แผงควบคุมอินดอร์ผิดปกติ 	<p>ตรวจสอบจุดต่อของเซ็นเซอร์กับแผงควบคุมอินดอร์ การตรวจสอบเซ็นเซอร์ แผนภาพที่ 3 น.69 การตรวจสอบแผงควบคุมอินดอร์</p>
<ul style="list-style-type: none"> - ต่อข้อสายเซ็นเซอร์ไม่แน่น - เซ็นเซอร์ชำรุด - แผงควบคุมอินดอร์ผิดปกติ 	<p>ตรวจสอบจุดต่อของเซ็นเซอร์กับแผงควบคุมอินดอร์ การตรวจสอบเซ็นเซอร์ แผนภาพที่ 3 น.69 การตรวจสอบแผงควบคุมอินดอร์</p>
<ul style="list-style-type: none"> - ข้อต่อสายมอเตอร์พัดลมไม่แน่น - มอเตอร์พัดลมอินดอร์ยูนิตผิดปกติ - แผงควบคุมอินดอร์ผิดปกติ 	<p>ตรวจสอบจุดต่อของมอเตอร์กับแผงควบคุมอินดอร์ ตรวจสอบมอเตอร์พัดลมอินดอร์ แผนภาพที่ 5 น.70 การตรวจสอบแผงควบคุมอินดอร์</p>
<ul style="list-style-type: none"> - สายไฟขั้วคอมเพรสเซอร์ชำรุด - คาปาซิเตอร์คอมเพรสเซอร์เสีย - คอมเพรสเซอร์ลือก - สารทำความเย็นน้อย 	<p>ตรวจสอบข้อต่อสายคอมเพรสเซอร์ ตรวจสอบคาปาซิเตอร์คอมเพรสเซอร์ ภาคผนวก ค การตรวจสอบเอาต์ดอร์ ยูนิต แผนภาพที่ 6 น.71 ตรวจสอบความดันสารทำความเย็น</p>

[2] ตารางรหัสไฟกระพริบ

SRK10,13 CDV, CDS, CEV, CES, CFV, CFS, CGV, CGS, CHV, CIV-2, CJV, CJV-2, CKV, CKS, CLV, CLS, CMV, CMS, CNV, CNS, CRV-S1, CRS-S1, CVV-W1, CVS-W1
 SRK19,25 CSS-S1, CVS-W1
 SRK18,24 CVV-W1

รหัสไฟกระพริบ		คำบรรยาย
TIMER (สีส้ม)	RUN (สีเขียว)	
สว่างค้าง	กระพริบ 1 ครั้ง	เซ็นเซอร์รังผึ้งคอยล์เย็นผิดปกติ แผงควบคุมอินดอร์ผิดปกติ
	กระพริบ 2 ครั้ง	เซ็นเซอร์วัดอุณหภูมิห้องผิดปกติ แผงควบคุมอินดอร์ผิดปกติ
	กระพริบ 6 ครั้ง	มอเตอร์พัดลมอินดอร์ยูนิตผิดปกติ แผงควบคุมอินดอร์ผิดปกติ
กระพริบ 2 ครั้ง	สว่างค้าง	เอาต์ดอร์ ยูนิต ผิดปกติ

หมายเหตุ การนับจำนวนครั้งการกระพริบของไฟ Timer (สีส้ม) และ Run (สีเขียว) จะใช้เวลา 8 วินาทีต่อหนึ่งรอบ จากนั้นโปรแกรมจะตัดรอบการนับใหม่ ซึ่งทุกๆรอบจะนับจำนวนการกระพริบได้เท่ากันตลอด

สาเหตุ	ขั้นตอนการตรวจสอบ
<ul style="list-style-type: none"> - ต่อข้อสงสัยเซ็นเซอร์ไม่แน่น - เซ็นเซอร์ชำรุด - แผงควบคุมอินดอร์ผิดปกติ 	<p>ตรวจสอบจุดต่อของเซ็นเซอร์กับแผงควบคุมอินดอร์</p> <p>การตรวจสอบเซ็นเซอร์ แผนภาพที่ 3 น.69</p> <p>การตรวจสอบแผงควบคุมอินดอร์</p>
<ul style="list-style-type: none"> - ต่อข้อสงสัยเซ็นเซอร์ไม่แน่น - เซ็นเซอร์ชำรุด - แผงควบคุมอินดอร์ผิดปกติ 	<p>ตรวจสอบจุดต่อของเซ็นเซอร์กับแผงควบคุมอินดอร์</p> <p>การตรวจสอบเซ็นเซอร์ แผนภาพที่ 3 น.69</p> <p>การตรวจสอบแผงควบคุมอินดอร์</p>
<ul style="list-style-type: none"> - การต่อมอเตอร์พัดลมไม่เรียบร้อย - มอเตอร์พัดลมอินดอร์ยูนิตผิดปกติ - แผงควบคุมอินดอร์ผิดปกติ 	<p>ตรวจสอบจุดต่อของมอเตอร์กับแผงควบคุมอินดอร์</p> <p>ตรวจสอบมอเตอร์พัดลมอินดอร์ แผนภาพที่ 5 น.70</p> <p>การตรวจสอบแผงควบคุมอินดอร์</p>
<ul style="list-style-type: none"> - สายไฟขั้วคอมเพรสเซอร์ชำรุด - คาปาซิเตอร์คอมเพรสเซอร์เสีย - คอมเพรสเซอร์ล๊อค - สารทำความเย็นน้อย 	<p>ตรวจสอบขั้วต่อสายคอมเพรสเซอร์</p> <p>ตรวจสอบคาปาซิเตอร์คอมเพรสเซอร์ ภาคผนวก ค</p> <p>การตรวจสอบเอาต์ดอร์ยูนิต แผนภาพที่ 6 น.71</p> <p>ตรวจสอบความดันสารทำความเย็น</p>

[3] ตารางรหัสไฟกระพริบ

SRK19,25 CES, CGS, CIS, CKS, CLS, CMS, CNS, CNS-S

รหัสไฟกระพริบ		คำบรรยาย
TIMER (สีส้ม)	RUN (สีเขียว)	
สว่างค้าง	กระพริบ 1 ครั้ง	เซ็นเซอร์รังผึ้งคอยล์เย็นผิดปกติ แผงควบคุมอินดอร์ผิดปกติ
	กระพริบ 2 ครั้ง	เซ็นเซอร์วัดอุณหภูมิห้องผิดปกติ แผงควบคุมอินดอร์ผิดปกติ
	กระพริบ 6 ครั้ง	มอเตอร์พัดลมอินดอร์ยูนิตผิดปกติ แผงควบคุมอินดอร์ผิดปกติ
กระพริบ 1 ครั้ง	กระพริบตลอด	เซ็นเซอร์วัดอุณหภูมิภายนอกผิดปกติ แผงควบคุมเอ้าท์ดอร์ผิดปกติ
กระพริบ 2 ครั้ง		เซ็นเซอร์รังผึ้งคอยล์ร้อนผิดปกติ แผงควบคุมเอ้าท์ดอร์ผิดปกติ
กระพริบ 4 ครั้ง		เซ็นเซอร์ท่อดีสซาร์จผิดปกติ แผงควบคุมเอ้าท์ดอร์ผิดปกติ

[มีต่อ]

หมายเหตุ การนับจำนวนครั้งการกระพริบของไฟ Timer (สีส้ม) และ Run (สีเขียว) จะใช้เวลา 8 วินาทีต่อหนึ่งรอบ จากนั้นโปรแกรมจะตัดรอบการนับใหม่ ซึ่งทุกๆรอบจะนับจำนวนการกระพริบได้เท่ากันตลอด

สาเหตุ	ขั้นตอนการตรวจสอบ
<ul style="list-style-type: none"> - ต่อข้อสงสัยเซ็นเซอร์ไม่แน่นอน - เซ็นเซอร์ชำรุด - แผงควบคุมอินดอร์ผิดปกติ 	<p>ตรวจสอบจุดต่อของเซ็นเซอร์กับแผงควบคุมอินดอร์ การตรวจสอบเซ็นเซอร์ แผนภาพที่ 3 น.69 การตรวจสอบแผงควบคุมอินดอร์</p>
<ul style="list-style-type: none"> - ต่อข้อสงสัยเซ็นเซอร์ไม่แน่นอน - เซ็นเซอร์ชำรุด - แผงควบคุมอินดอร์ผิดปกติ 	<p>ตรวจสอบจุดต่อของเซ็นเซอร์กับแผงควบคุมอินดอร์ การตรวจสอบเซ็นเซอร์ แผนภาพที่ 3 น.69 การตรวจสอบแผงควบคุมอินดอร์</p>
<ul style="list-style-type: none"> - การต่อมอเตอร์พัดลมไม่เรียบร้อย - มอเตอร์พัดลมอินดอร์ยูนิตผิดปกติ - แผงควบคุมอินดอร์ผิดปกติ 	<p>ตรวจสอบจุดต่อของมอเตอร์กับแผงควบคุมอินดอร์ ตรวจสอบมอเตอร์พัดลมอินดอร์ แผนภาพที่ 5 น.70 การตรวจสอบแผงควบคุมอินดอร์</p>
<ul style="list-style-type: none"> - ต่อข้อสงสัยเซ็นเซอร์ไม่แน่นอน - เซ็นเซอร์ชำรุด - แผงควบคุมเอ้าตอร์ผิดปกติ 	<p>ตรวจสอบจุดต่อของเซ็นเซอร์กับแผงควบคุมเอ้าตอร์ การตรวจสอบเซ็นเซอร์ แผนภาพที่ 3 น.69 ตรวจสอบแผงควบคุมเอ้าตอร์</p>
<ul style="list-style-type: none"> - ต่อข้อสงสัยเซ็นเซอร์ไม่แน่นอน - เซ็นเซอร์ชำรุด - แผงควบคุมเอ้าตอร์ผิดปกติ 	<p>ตรวจสอบจุดต่อของเซ็นเซอร์กับแผงควบคุมเอ้าตอร์ การตรวจสอบเซ็นเซอร์ แผนภาพที่ 3 น.69 ตรวจสอบแผงควบคุมเอ้าตอร์</p>
<ul style="list-style-type: none"> - ต่อข้อสงสัยเซ็นเซอร์ไม่แน่นอน - เซ็นเซอร์ชำรุด - แผงควบคุมเอ้าตอร์ผิดปกติ 	<p>ตรวจสอบจุดต่อของเซ็นเซอร์กับแผงควบคุมเอ้าตอร์ การตรวจสอบเซ็นเซอร์ แผนภาพที่ 3 น.69 ตรวจสอบแผงควบคุมเอ้าตอร์</p>

[มีต่อ]

[3] ตารางรหัสไฟกระพริบ [ต่อ]

SRK19,25 CES, CGS, CIS, CKS, CLS, CMS, CNS, CNS-S

รหัสไฟกระพริบ		คำบรรยาย
TIMER (ส้ม)	RUN (เขียว)	
กระพริบ 2 ครั้ง	สว่างค้าง	เอาต์ดอร์ ยูนิต ผิดปกติ
กระพริบ 5 ครั้ง		คอมเพรสเซอร์ร้อนมากเกินไป
กระพริบ 6 ครั้ง		สัญญาณระหว่างแผงวงจรอินดอร์และเอาต์ดอร์ ผิดปกติ

สาเหตุ	ขั้นตอนการตรวจสอบ
<ul style="list-style-type: none"> - สายไฟขั้วคอมเพรสเซอร์ชำรุด - คาปาซิเตอร์คอมเพรสเซอร์เสีย - คอมเพรสเซอร์ล๊อค - สารทำความเย็นน้อย 	<p>ตรวจสอบขั้วต่อสายคอมเพรสเซอร์</p> <p>ตรวจสอบคาปาซิเตอร์คอมเพรสเซอร์ ภาคผนวก ค</p> <p>ตรวจสอบเอาต์ดอร์ ยูนิต์ผิดปกติ แผนภาพที่ 8 น.73</p> <p>ตรวจสอบความดันสารทำความเย็น</p>
<ul style="list-style-type: none"> - สารทำความเย็นไม่เพียงพอ - เซ็นเซอร์ท่อดิสชาร์จผิดปกติ - วาล์วบริการปิด 	<p>ตรวจสอบคอมเพรสเซอร์รีอินเจนไป แผนภาพที่ 4 น.69</p> <p>ตรวจสอบจุดต่อของเซ็นเซอร์กับแผงควบคุมเอาต์ดอร์</p> <p>ตรวจสอบวาล์วบริการ</p>
<ul style="list-style-type: none"> - แหล่งจ่ายผิดปกติ - สัญญาณระหว่างแผงควบคุมอินดอร์และเอาต์ดอร์ผิดปกติ - สายสัญญาณชำรุด 	<p>ตรวจสอบไฟที่มาจากเบรกเกอร์</p> <p>การตรวจสอบการส่งสัญญาณ แผนภาพที่ 7 น.72</p> <p>ตรวจสอบสายสัญญาณ</p>

[4] ตารางรหัสไฟกระพริบ

SRK25GZ-L1, SRK35GZ-L1, SRK13ZEV-S, SRK22ZEV-S, SRK63ZE-S1
 SRK10,13 YJV-S, YLV-S, YVS-W1
 SRK18YLV-S1, YVS-W1 SRK24YRV-S1, YVS-W1

รหัสไฟกระพริบ		คำบรรยาย
TIMER (สีส้ม)	RUN (สีเขียว)	
สว่างค้าง	กระพริบ 1 ครั้ง	เซ็นเซอร์รังผึ้งคอยล์เย็นผิดปกติ แผงควบคุมอินดอร์ผิดปกติ
	กระพริบ 2 ครั้ง	เซ็นเซอร์วัดอุณหภูมิห้องผิดปกติ แผงควบคุมอินดอร์ผิดปกติ
	กระพริบ 5 ครั้ง	แรงดันไฟฟ้ายูนิต์ที่เอาต์ดอร์ ยูนิต์ บกพร่อง
	กระพริบ 6 ครั้ง	มอเตอร์พัดลมอินดอร์ยูนิต์ผิดปกติ แผงควบคุมอินดอร์ผิดปกติ
กระพริบ 1 ครั้ง	กระพริบตลอด	เซ็นเซอร์วัดอุณหภูมิภายนอกผิดปกติ แผงควบคุมเอาต์ดอร์ผิดปกติ
กระพริบ 2 ครั้ง		เซ็นเซอร์รังผึ้งคอยล์ร้อนผิดปกติ แผงควบคุมเอาต์ดอร์ผิดปกติ
กระพริบ 4 ครั้ง		เซ็นเซอร์ท่อดีสชาร์จ์ผิดปกติ แผงควบคุมเอาต์ดอร์ผิดปกติ

[มีต่อ]

หมายเหตุ การนับจำนวนครั้งการกระพริบของไฟ Timer (สีส้ม) และ Run (สีเขียว) จะใช้เวลา 8 วินาทีต่อหนึ่งรอบ จากนั้นโปรแกรมจะตัดรอบการนับใหม่ ซึ่งทุกๆรอบจะนับจำนวนการกระพริบได้เท่ากันตลอด

สาเหตุ	ขั้นตอนการตรวจสอบ
<ul style="list-style-type: none"> - ต่อข้อสงสัยเซ็นเซอร์ไม่แน่น - เซ็นเซอร์ชำรุด - แผงควบคุมอินดอร์ผิดปกติ 	<p>ตรวจสอบจุดต่อของเซ็นเซอร์กับแผงควบคุมอินดอร์ การตรวจสอบเซ็นเซอร์ แผนภาพที่ 3 น.69 การตรวจสอบแผงควบคุมอินดอร์</p>
<ul style="list-style-type: none"> - ต่อข้อสงสัยเซ็นเซอร์ไม่แน่น - เซ็นเซอร์ชำรุด - แผงควบคุมอินดอร์ผิดปกติ 	<p>ตรวจสอบจุดต่อของเซ็นเซอร์กับแผงควบคุมอินดอร์ การตรวจสอบเซ็นเซอร์ แผนภาพที่ 3 น.69 การตรวจสอบแผงควบคุมอินดอร์</p>
<ul style="list-style-type: none"> - แผงควบคุมเอ้าต์ดอร์ผิดปกติ - รีเลย์แอคเตอร์ผิดปกติ 	<p>ตรวจสอบแผงควบคุมเอ้าต์ดอร์ ตรวจสอบข้อต่อสายรีเลย์แอคเตอร์ ตรวจสอบความต้านทานรีเลย์แอคเตอร์ว่าขาด/ช็อตหรือไม่</p>
<ul style="list-style-type: none"> - การต่อมอเตอร์พัดลมไม่เรียบร้อย - มอเตอร์พัดลมอินดอร์ยูนิตผิดปกติ - แผงควบคุมอินดอร์ผิดปกติ 	<p>ตรวจสอบจุดต่อของมอเตอร์กับแผงควบคุมอินดอร์ ตรวจสอบมอเตอร์พัดลมอินดอร์ แผนภาพที่ 5 น.70 การตรวจสอบแผงควบคุมอินดอร์</p>
<ul style="list-style-type: none"> - ต่อข้อสงสัยเซ็นเซอร์ไม่แน่น - เซ็นเซอร์ชำรุด - แผงควบคุมเอ้าต์ดอร์ผิดปกติ 	<p>ตรวจสอบจุดต่อของเซ็นเซอร์กับแผงควบคุมเอ้าต์ดอร์ การตรวจสอบเซ็นเซอร์ แผนภาพที่ 3 น.69 ตรวจสอบแผงควบคุมเอ้าต์ดอร์</p>
<ul style="list-style-type: none"> - ต่อข้อสงสัยเซ็นเซอร์ไม่แน่น - เซ็นเซอร์ชำรุด - แผงควบคุมเอ้าต์ดอร์ผิดปกติ 	<p>ตรวจสอบจุดต่อของเซ็นเซอร์กับแผงควบคุมเอ้าต์ดอร์ การตรวจสอบเซ็นเซอร์ แผนภาพที่ 3 น.69 ตรวจสอบแผงควบคุมเอ้าต์ดอร์</p>
<ul style="list-style-type: none"> - ต่อข้อสงสัยเซ็นเซอร์ไม่แน่น - เซ็นเซอร์ทอติสซาร์จชำรุด - แผงควบคุมเอ้าต์ดอร์ผิดปกติ 	<p>ตรวจสอบจุดต่อของเซ็นเซอร์กับแผงควบคุมเอ้าต์ดอร์ การตรวจสอบเซ็นเซอร์ แผนภาพที่ 3 น.69 ตรวจสอบแผงควบคุมเอ้าต์ดอร์</p>

[มีต่อ]

[4] ตารางรหัสไฟกระพริบ [ต่อ]

SRK25GZ-L1, SRK35GZ-L1, SRK13ZEV-S, SRK22ZEV-S, SRK63ZE-S1
 SRK10,13 YJV-S, YLV-S, YVS-W1
 SRK18YLV-S1, YVS-W1 SRK24YRV-S1, YVS-W1

รหัสไฟกระพริบ		คำบรรยาย
TIMER (ส้ม)	RUN (เขียว)	
กระพริบ 1 ครั้ง	สว่างค้าง	กระแสไฟฟ้าตัด
กระพริบ 2 ครั้ง		คอมเพรสเซอร์ระบายไม่ดี แผงควบคุมเอาต์ดอร์ผิดปกติ
กระพริบ 3 ครั้ง		กระแสไฟเกิน
กระพริบ 4 ครั้ง		เพาเวอร์ทรานซิสเตอร์ผิดปกติ
กระพริบ 5 ครั้ง		เซ็นเซอร์ท่อดิสชาร์จผิดปกติ คอมเพรสเซอร์ร้อนเกินไป
กระพริบ 6 ครั้ง		สัญญาณระหว่างแผงวงจรอินดอร์และเอาต์ดอร์ ผิดปกติ
กระพริบ 7 ครั้ง		มอเตอร์พัดลมเอาต์ดอร์ยูนิตผิดปกติ
กระพริบ 2 ครั้ง	กระพริบ 2 ครั้ง	คอมเพรสเซอร์ลัดวงจร

สาเหตุ	ขั้นตอนการตรวจสอบ
<ul style="list-style-type: none"> - คอมเพรสเซอร์ลို့ค/กระแสเกิน - ไฟไม่ครบเฟส/ต่อขั้วผิด - เพาเวอร์ทรานซิสเตอร์เสีย 	<p>ตรวจสอบกระแสไฟคอมเพรสเซอร์ขณะทำงาน ตรวจสอบแรงดันไฟฟ้า/การต่อขั้วหัวหลักคอม การตรวจสอบกระแสไฟฟ้าตัด แผนภาพที่ 10 น.75</p>
<ul style="list-style-type: none"> - อากาศถ่ายเทไม่สะดวก - สายไฟขั้วคอมเพรสเซอร์ชำรุด - แผงควบคุมเอาต์ดอร์ผิดปกติ 	<p>ตรวจสอบตำแหน่งติดตั้งเอาต์ดอร์ ตรวจสอบขั้วต่อสายคอมเพรสเซอร์ ตรวจสอบเอาต์ดอร์ ยูนิต์ผิดปกติ แผนภาพที่ 9 น.74</p>
<ul style="list-style-type: none"> - ไบเวอร์โหลดทำงาน - น้ำยาเกิน - คอมเพรสเซอร์ลို့ค 	<p>ตรวจสอบกระแสและความสะอาดของรังผึ้งคอยล์ร้อน ตรวจสอบปริมาณน้ำยา ตรวจสอบกระแสไฟเกิน แผนภาพที่ 11 น.76</p>
<ul style="list-style-type: none"> - เพาเวอร์ทรานซิสเตอร์เสีย 	<p>ตรวจสอบแรงดันไฟฟ้าที่ขั้วคอมเพรสเซอร์</p>
<ul style="list-style-type: none"> - ต่อขั้วสายเซ็นเซอร์ไม่แน่น - เซ็นเซอร์ท่อดีสชาร์จ์ชำรุด - คอมเพรสเซอร์ร้อนเกินไป - น้ำยาน้อย / ต้นระบบน้ำยา 	<p>ตรวจสอบจุดต่อของเซ็นเซอร์กับแผงควบคุมเอาต์ดอร์ การตรวจสอบเซ็นเซอร์ แผนภาพที่ 3 น.69 ตรวจสอบคอมเพรสเซอร์ร้อนเกินไป แผนภาพที่ 4 น.69 ตรวจหารอยรั่ว / ตรวจสอบ EEV ภาคผนวก ค</p>
<ul style="list-style-type: none"> - สายสัญญาณชำรุด - สัญญาณระหว่างแผงควบคุม อินดอร์และเอาต์ดอร์ผิดปกติ - แหล่งจ่ายผิดปกติ 	<p>ตรวจสอบสายส่งสัญญาณ การตรวจสอบการส่งสัญญาณ แผนภาพที่ 7 น.72 ตรวจสอบแรงดันไฟฟ้าที่มาจากเบรกเกอร์</p>
<ul style="list-style-type: none"> - ต่อขั้วสายมอเตอร์พัดลมไม่แน่น - มอเตอร์พัดลมเอาต์ดอร์เสีย - แผงควบคุมเอาต์ดอร์ผิดปกติ 	<p>ตรวจสอบจุดต่อของมอเตอร์พัดลมเอาต์ดอร์ ตรวจสอบมอเตอร์พัดลมเอาต์ดอร์ แผนภาพที่ 5 น.70 ตรวจสอบแรงดันไฟฟ้าที่จ่ายมอเตอร์เอาต์ดอร์</p>
<ul style="list-style-type: none"> - คอมเพรสเซอร์บกพร่อง - สายไฟคอมเพรสเซอร์ขาด - แผงควบคุมเอาต์ดอร์ผิดปกติ 	<p>ตรวจสอบจุดต่อของเซ็นเซอร์กับแผงควบคุมเอาต์ดอร์ ตรวจสอบสายคอมเพรสเซอร์ การตรวจสอบโรเตอร์ลို့ค แผนภาพที่ 12 น.76</p>

6. ขั้นตอนการตรวจสอบเครื่องปรับอากาศไม่ทำงาน

(ไฟแสดงสถานะการทำงานดับทุกดวง / กดรีโมทและสวิตช์แล้วเครื่องไม่ทำงาน)

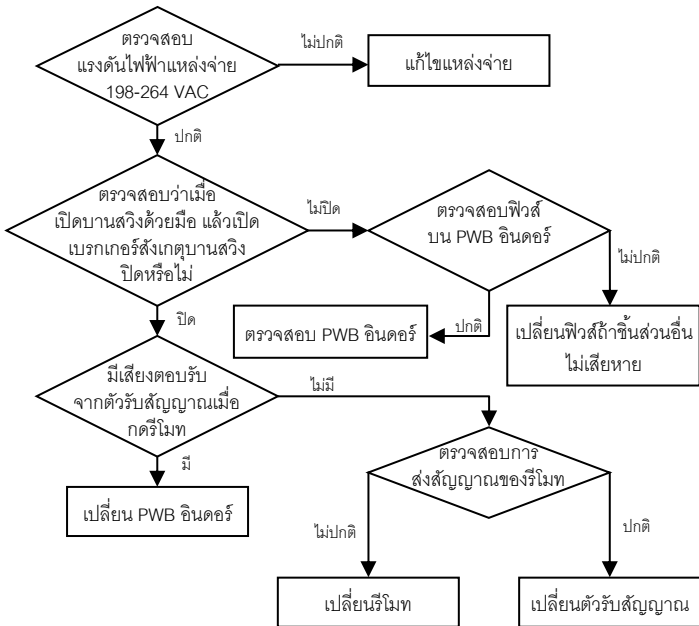

การตรวจสอบสัญญาณของรีโมทสามารถทำได้โดย การกดรีโมทผ่านกล้องดิจิตอลหรือกล้องจากโทรศัพท์มือถือ หากรีโมทส่งสัญญาณปกติจะมีแสงอินฟราเรด (Infrared) สีม่วงขึ้นเมื่อมองผ่านกล้องดิจิตอล

การตรวจสอบอุปกรณ์อิเล็กทรอนิกส์ (ฟิวส์, วารีสเตอร์, คาปาซิเตอร์, EEV) ภาคผนวก ค

7. แผนภาพขั้นตอนการตรวจสอบเครื่องปรับอากาศชนิดห้องที่มีรหัสไฟกระพริบ

แผนภาพที่ 1 ขั้นตอนการตรวจสอบแผงวงจรอินดอร์ (สำหรับรุ่นที่ไม่มีแผงวงจรเอพทีดอร์)

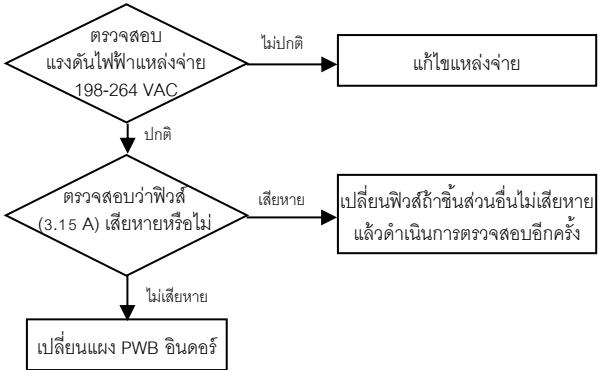

แผนภาพที่ 2 ขั้นตอนการตรวจสอบแผงวงจรอินดอร์

(สำหรับรุ่นที่มีแผงวงจรอินดอร์และเอาต์ดอร์)

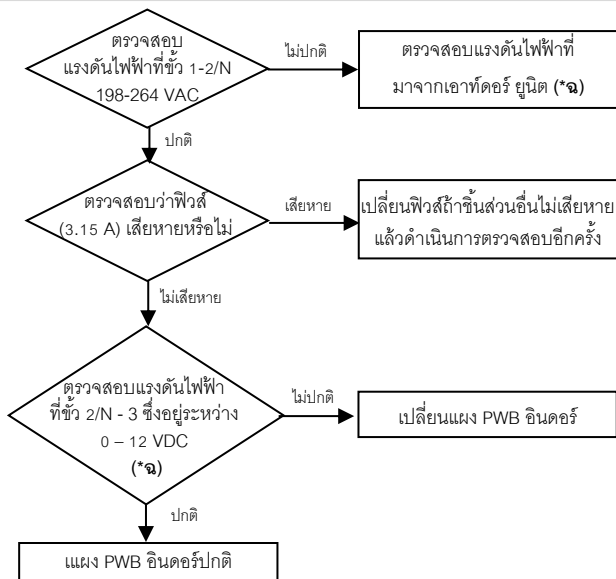

Note: (*๑) การตรวจสอบแรงดันไฟฟ้าระหว่างเทอร์มินอล ภาคผนวก ๑

แผนภาพที่ 3 ขั้นตอนการตรวจสอบเซ็นเซอร์

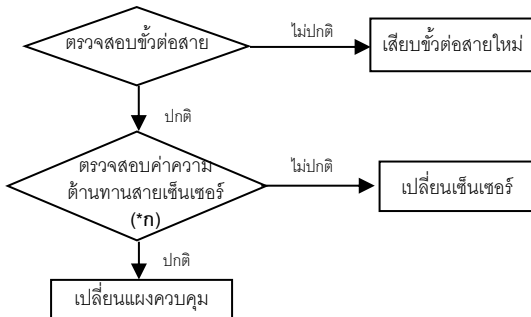

Note: (*ก) ตารางค่าความต้านทานของเซ็นเซอร์วัดอุณหภูมิ ภาคผนวก ก

แผนภาพที่ 4 ขั้นตอนการตรวจสอบคอมเพรสเซอร์ร้อนมากเกินไป

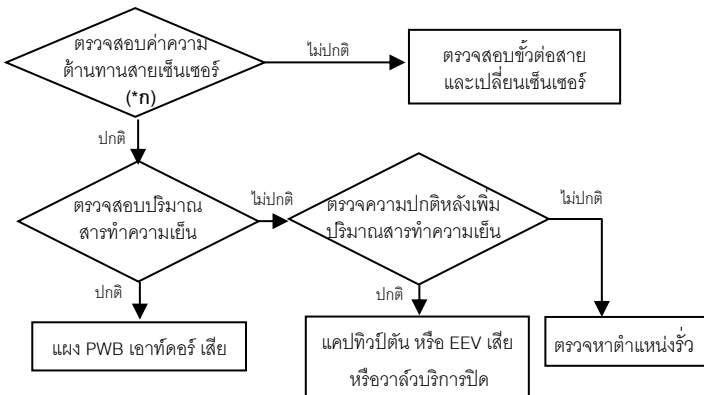

Note: (*ก) ตารางค่าความต้านทานของเซ็นเซอร์วัดอุณหภูมิ ภาคผนวก ก

แผนภาพที่ 5 ขั้นตอนการตรวจสอบความผิดปกติของมอเตอร์พัดลมอินดอร์และเอ้าตดอร์

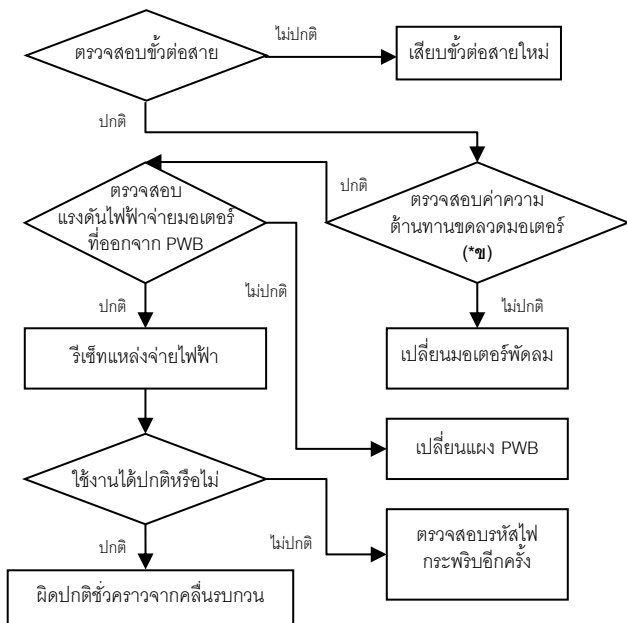

Note: (*ข) ตารางค่าความต้านทานของขดลวดมอเตอร์ ภาคผนวก ข สำหรับรุ่นที่มอเตอร์พัดลมเป็นแบบกระแสตรง (DC) สามารถดูวิธีการตรวจสอบแรงดันไฟฟ้าจากแผงวงจรที่มาจ่ายมอเตอร์ได้ใน ภาคผนวก จ

แผนภาพที่ 6 ขั้นตอนการตรวจสอบความผิดปกติของเอพาร์ทอร์ ยูนิต
(สำหรับรุ่นที่ไม่มีแผงวงจรเอพาร์ทอร์)

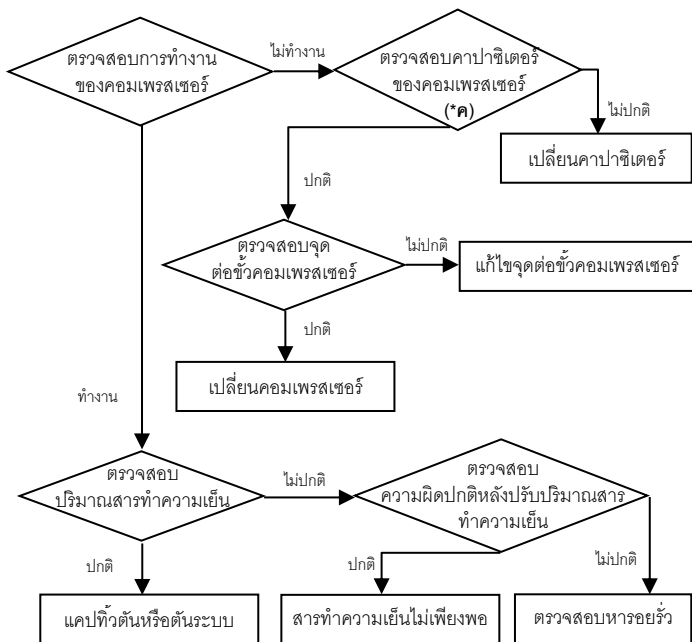

Note: (*ค) การตรวจสอบอุปกรณ์อิเล็กทรอนิกส์อื่นๆ ภาคนวค ค

แผนภาพที่ 7 ขั้นตอนการตรวจตรวจสอบการส่งสัญญาณผิดปกติ

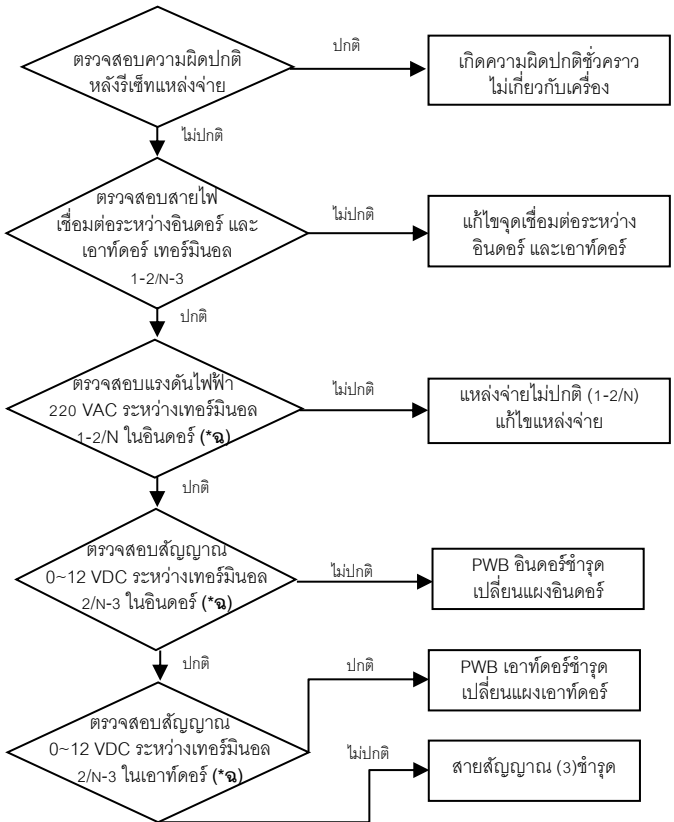

Note: (*ฉ) การตรวจสอบแรงดันไฟฟ้าระหว่างเทอร์มินอล ภาคผนวก ฉ บางรุ่นช่วงสัญญาณจะอยู่ในช่วง 0 – 20 VDC

**แผนภาพที่ 8 ขั้นตอนการตรวจสอบความผิดปกติของเอ้าต์ดอร์ ยูนิท
(สำหรับรุ่นที่มีแผงวงจรอินเวอร์เตอร์และเอ้าต์ดอร์ Non-Inverter)**

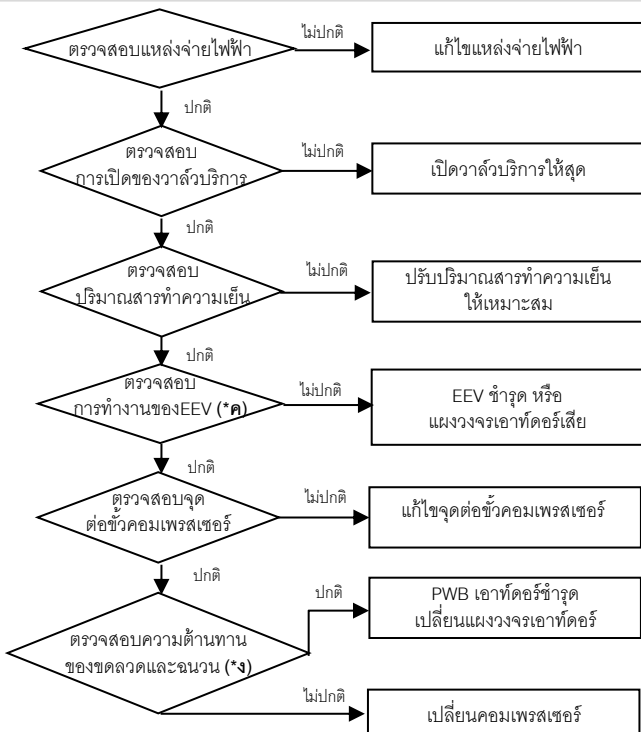

Note: (*ค) การตรวจสอบอุปกรณ์อิเล็กทรอนิกส์อื่นๆ ภาคนว ก

Note: (*ง) ตารางค่าความต้านทานขดลวดคอมเพรสเซอร์ ภาคนว ก

**แผนภาพที่ 9 ขั้นตอนการตรวจสอบความผิดปกติของเอทคอร์ ยูนิต
(สำหรับรุ่นอินเวอร์เตอร์)**

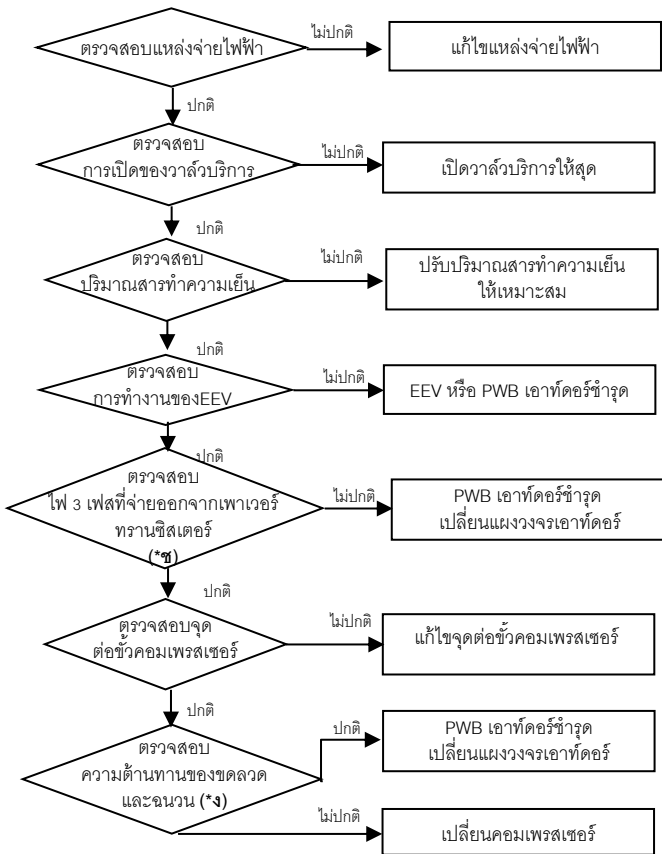

Note: (*ง) ตารางค่าความต้านทานขดลวดคอมเพรสเซอร์ ภาคผนวก ง
 (*ข) การตรวจสอบแรงดันไฟฟ้าที่เพาเวอร์ทรานซิสเตอร์ ภาคผนวก ข

แผนภาพที่ 10 ขั้นตอนการตรวจสอบกระแสไฟฟ้าตัด
(สำหรับรุ่นอินเวอร์เตอร์)

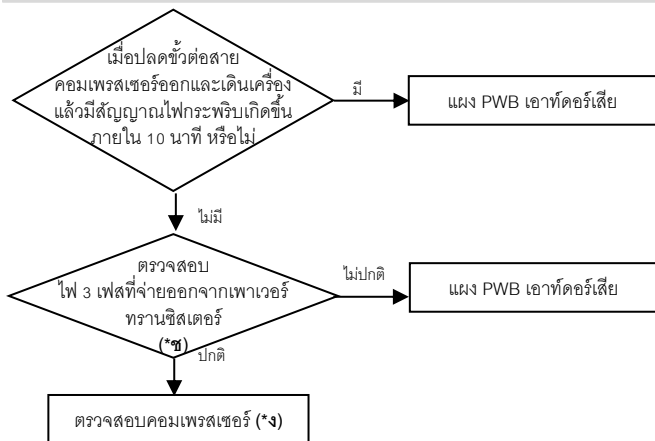

Note: (*ง) ตารางค่าความต้านทานขดลวดคอมเพรสเซอร์ ภาคผนวก ง
 (*ช) การตรวจสอบแรงดันไฟฟ้าที่เพาเวอร์ทรานซิสเตอร์ ภาคผนวก ช

แผนภาพที่ 11 ขั้นตอนการตรวจสอบกระแสไฟฟ้าเกิน

(สำหรับรุ่นอินเวอร์เตอร์)

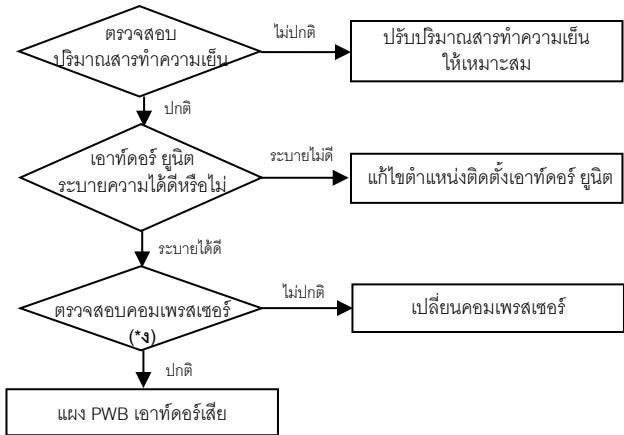

Note: (*ง) ตารางค่าความต้านทานขดลวดคอมเพรสเซอร์ ภาคผนวก ง

แผนภาพที่ 12 ขั้นตอนการตรวจสอบโรเตอร์ล๊อค

(สำหรับรุ่นอินเวอร์เตอร์)

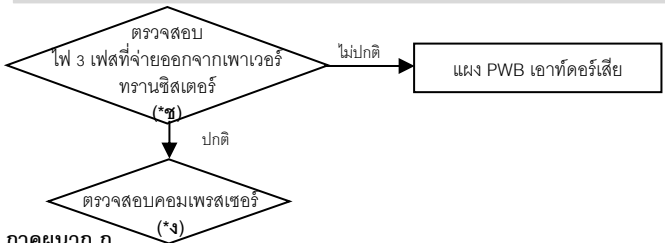

ภาคผนวก ก

Note: (*ง) ตารางค่าความต้านทานขดลวดคอมเพรสเซอร์ ภาคผนวก ง

(*ซ) การตรวจสอบแรงดันไฟฟ้าที่เพาเวอร์ทรานซิสเตอร์ ภาคผนวก ซ

ตำแหน่งของเซ็นเซอร์อุณหภูมิในแต่ละจุด

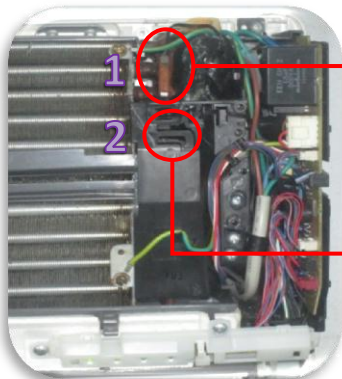

1. เซ็นเซอร์อุณหภูมิคอยล์อินดอร์
(Heat Exchanger Sensor Indoor)

2. เซ็นเซอร์อุณหภูมิห้อง
(Room Temperature Sensor)



3. เซ็นเซอร์อุณหภูมิภายนอก
(Outdoor Temperature Sensor)

4. เซ็นเซอร์อุณหภูมิคอยล์เอ๊าท์ดอร์
(Heat Exchanger Sensor Outdoor)



5. เซ็นเซอร์อุณหภูมิท่อดีสชาร์จ์จ
(Discharge Pipe Sensor)

ภาคผนวก ก

ตารางค่าความต้านทานของเซ็นเซอร์วัดอุณหภูมิ

ค่าความต้านทานเซ็นเซอร์วัดอุณหภูมิคอยล์อินดอร์, เซ็นเซอร์วัดอุณหภูมิห้อง

เซ็นเซอร์วัดอุณหภูมิคอยล์เอ๊าท์ดอร์, เซ็นเซอร์วัดอุณหภูมิภายนอก

อุณหภูมิ (°C)	ความต้านทาน (kΩ)	อุณหภูมิ (°C)	ความต้านทาน (kΩ)	อุณหภูมิ (°C)	ความต้านทาน (kΩ)
0	16.81 kΩ	27	4.58 kΩ	38	2.85 kΩ
5	12.96 kΩ	28	4.38 kΩ	39	2.69 kΩ
10	10.09 kΩ	29	4.20 kΩ	40	2.54 kΩ
15	7.92 kΩ	30	4.02 kΩ	45	2.39 kΩ
20	6.27 kΩ	31	3.85 kΩ	50	2.25 kΩ
21	5.99 kΩ	32	3.69 kΩ	55	2.12 kΩ
22	5.72 kΩ	33	3.54 kΩ	60	2.00 kΩ
23	5.47 kΩ	34	3.39 kΩ	65	1.88 kΩ
24	5.23 kΩ	35	3.25 kΩ	70	0.88 kΩ
25	5.00 kΩ	36	3.12 kΩ	75	0.75 kΩ
26	4.78 kΩ	37	2.99 kΩ	80	0.64 kΩ

ค่าความต้านทานเซ็นเซอร์วัดอุณหภูมิห้องดิสชาร์จ (Discharge)

อุณหภูมิ (°C)	ความต้านทาน (kΩ)	อุณหภูมิ (°C)	ความต้านทาน (kΩ)
0	170.3 kΩ	29	42.0 kΩ
5	161.5 kΩ	30	40.1 kΩ
10	101.6 kΩ	31	38.5 kΩ
15	79.2 kΩ	32	36.8 kΩ
20	62.9 kΩ	33	35.3 kΩ
21	60.0 kΩ	34	33.9 kΩ
22	57.2 kΩ	35	32.5 kΩ
23	54.7 kΩ	36	31.1 kΩ
24	52.3 kΩ	37	29.8 kΩ
25	50.0 kΩ	38	28.6 kΩ
26	47.8 kΩ	39	27.4 kΩ
27	45.8 kΩ	40	26.3 kΩ
28	43.8 kΩ	45	21.5 kΩ

ภาคผนวก ข

ค่าความต้านทานขดลวดมอเตอร์ไฟฟ้ากระแสตรง (DC MOTOR)

Fan Motor Indoor (SRK10/13/18/24Y... & SRK19/25C...)

Part. SSA512T081, SSA512T072D, SSA512A072

Part. (SSA512T127D, SSA512T127)

SSA512T127A, SSA512T072A



สีของสายไฟฟ้า	Ω
แดง – ดำ (R-C)	>1 MΩ
ขาว – ดำ (S-C)	>25 kΩ
เหลือง – ดำ (R-S)	>200 kΩ

สีของสายไฟฟ้า	Ω
แดง – ดำ (R-C)	>1 MΩ
ขาว – ดำ (S-C)	>1 kΩ
เหลือง – ดำ (R-S)	>145 kΩ

Part. SSA512T099, SSA512T099A, SSA512T126A, SSA512T118A, SSA512T061G



สีของสายไฟฟ้า	Ω
แดง – ดำ (R-C)	>1 MΩ
ขาว – ดำ (S-C)	>25 kΩ
เหลือง – ดำ (R-S)	>145 kΩ

Fan Motor Outdoor (SRK10/13/18/24Y...)

Part. SSA512T094

Part. SSA512T087A



สีของสายไฟฟ้า	Ω	สีของสายไฟฟ้า	Ω
แดง – ดำ (R-C)	>1 MΩ	แดง – น้ำเงิน (R-C)	>1 MΩ
ขาว – ดำ (S-C)	>25 kΩ	น้ำเงิน – ครีမ် (S-C)	>25 kΩ
เหลือง – ดำ (R-S)	>145 kΩ	น้ำเงิน – เหลือง (R-S)	>150 kΩ

Part. SSA512T076V

สีของสายไฟฟ้า	Ω
แดง – น้ำเงิน (R-C)	>1 MΩ
น้ำเงิน – น้ำตาล (S-)	>25 kΩ
น้ำเงิน – ส้ม (R-S)	>150 kΩ

ภาคผนวก ข

ค่าความต้านทานขดลวดมอเตอร์ไฟฟ้ากระแสสลับ (AC MOTOR)

Fan Motor Indoor (SRK10/13C...)

Part. (SSA511J218 SSA511J218A, SSA511J217)



สีของสายไฟฟ้า	-10%	มาตรฐาน	+10%
น้ำตาล - แดง (R-C)	180 Ω	200 Ω	220 Ω
ขาว - แดง (S-C)	270 Ω	300 Ω	330 Ω
น้ำตาล - ขาว (R-S)	450 Ω	500 Ω	550 Ω

ขดสาย Feedback

สีของสายไฟฟ้า	Ω
เทา - ม่วง	> 8 kΩ
น้ำเงิน - เทา	> 4 MΩ
น้ำเงิน - ม่วง	> 4 MΩ

Part. SSA511T286

ขดสาย Feedback

สีของสายไฟฟ้า	-10%	มาตรฐาน	+10%	สีของสายไฟฟ้า	Ω
ขาว - ดำ (R-C)	352 Ω	380 Ω	418 Ω	ขาว - ขาว(มีเลข)	> 5 kΩ
แดง - ดำ (S-C)	432 Ω	480 Ω	528 Ω	ขาว - ขาวแถบดำ	> 4 MΩ
ขาว - แดง (R-S)	774 Ω	860 Ω	946 Ω	ขาวแถบดำ - ขาว(มีเลข)	> 4 MΩ

Part. SSA511T267A

ขดสาย Feedback

สีของสายไฟฟ้า	-10%	มาตรฐาน	+10%	สีของสายไฟฟ้า	Ω
ขาว - ดำ (R-C)	432 Ω	480 Ω	528 Ω	ขาว - ขาว(มีเลข)	> 5 kΩ
แดง - ดำ (S-C)	468 Ω	520 Ω	572 Ω	ขาว - ขาวแถบดำ	> 4 MΩ
ขาว - แดง (R-S)	900Ω	1 kΩ	1.1 kΩ	ขาวแถบดำ - ขาว(มี)	> 4 MΩ

ค่าความต้านทานขดลวดมอเตอร์ไฟฟ้ากระแสสลับ (AC MOTOR) ต่อ

Fan Motor Outdoor (SRC10/13C...)



Part. (SSA511B823, SSA511T264, SSA511J221)

สีของสายไฟฟ้า	-10%	มาตรฐาน	+10%
ส้ม - ดำ (R-C)	180 Ω	200 Ω	220 Ω
ขาว - ดำ (S-C)	270 Ω	300 Ω	330 Ω
ส้ม - ขาว (R-S)	450 Ω	500 Ω	550 Ω

Part. SSA511J222

สีของสายไฟฟ้า	-10%	มาตรฐาน	+10%
ส้ม - ดำ (R-C)	135 Ω	150 Ω	165 Ω
ขาว - ดำ (S-C)	180 Ω	200 Ω	220 Ω
ส้ม - ขาว (R-S)	315 Ω	350 Ω	385 Ω

Part. SSA511B222

สีของสายไฟฟ้า	-10%	มาตรฐาน	+10%
ขาว - น้ำเงิน (R-C)	162 Ω	180 Ω	198 Ω
ส้ม - น้ำเงิน (S-C)	143 Ω	270 Ω	297 Ω
ส้ม - ขาว (R-S)	405 Ω	450 Ω	495 Ω

ภาคผนวก ข

ค่าความต้านทานขดลวดมอเตอร์ไฟฟ้ากระแสสลับ (AC MOTOR) ต่อ

Fan Motor Outdoor (SRC19C...) Part. (SSA511B817B, SSA511B824)



สีของสายไฟฟ้า	-10%	มาตรฐาน	+10%
เหลือง - ส้ม (S-R)	360 Ω	400 Ω	440 Ω
เหลือง - น้ำเงิน (S-CH)	180 Ω	200 Ω	220 Ω
ส้ม - น้ำเงิน (R-CH)	180 Ω	200 Ω	220 Ω
น้ำเงิน - แดง (CH -CL)	90 Ω	100 Ω	110 Ω

Part. SSA511B818A

สีของสายไฟฟ้า	-10%	มาตรฐาน	+10%
ขาว - น้ำเงิน (R-C)	162 Ω	180 Ω	198 Ω
ส้ม - น้ำเงิน (S-C)	143 Ω	270 Ω	297 Ω
ส้ม - ขาว (R-S)	405 Ω	450 Ω	495 Ω

Fan Motor Outdoor (SRC25C...) Part. SSA511T211



สีของสายไฟฟ้า	-10%	มาตรฐาน	+10%
เหลือง - ส้ม (S-R)	108 Ω	120 Ω	132 Ω
เหลือง - ดำ (S-CH)	54 Ω	60 Ω	66 Ω
ส้ม - ดำ (R-CH)	54 Ω	60 Ω	66 Ω
ดำ - น้ำเงิน (CH -CM)	90 Ω	100 Ω	110 Ω
ดำ - แดง (CH -CL)	153 Ω	170 Ω	187 Ω

Part. (SSA511B819, SSA511B819A)

สีของสายไฟฟ้า	-10%	มาตรฐาน	+10%
ขาว - น้ำเงิน (R-C)	54 Ω	60 Ω	66 Ω
ส้ม - น้ำเงิน (S-C)	59 Ω	65 Ω	72 Ω
ส้ม - ขาว (R-S)	113 Ω	125 Ω	138 Ω

ภาคผนวก ข

ค่าความต้านทานขดลวดมอเตอร์ไฟฟ้ากระแสสลับ (AC MOTOR) ต่อ

Fan Motor Outdoor (SRC25C...) Part. SSA512B825



สีของสายไฟฟ้า	-10%	มาตรฐาน	+10%
เหลือง - ส้ม (S-R)	162 Ω	180 Ω	198 Ω
เหลือง - ดำ (S-CH)	72 Ω	80 Ω	88 Ω
ส้ม - ดำ (R-CH)	90 Ω	100 Ω	110 Ω
ดำ - น้ำเงิน (CH -CM)	63 Ω	70 Ω	77 Ω
ดำ - แดง (CH -CL)	108 Ω	120 Ω	132 Ω

การตรวจสอบอุปกรณ์อิเล็กทรอนิกส์ อื่นๆ



การตรวจสอบฟิวส์

- วัดค่าหลังจากถอดอุปกรณ์ออกจากแผงวงจร
สภาพดี 0Ω สภาพที่เสีย $\infty \Omega$



การตรวจสอบวาริสเตอร์ (Varistor)

- วัดค่าหลังจากถอดอุปกรณ์ออกจากแผงวงจร
สภาพดี ∞ สภาพที่เสีย จะมีค่าความต้านทานขึ้น



การตรวจสอบคาปาซิเตอร์ (Capacitor)

- ตัวอย่าง** คาปาซิเตอร์ ขนาด $1.8 \mu\text{F}$ (-5% ~ +10%)
ค่าปกติต่ำสุดต้องไม่ต่ำกว่า $1.71 \mu\text{F}$ (-5%)
ค่าปกติสูงสุดต้องไม่เกิน $1.98 \mu\text{F}$ (+10%)



การตรวจสอบคาปาซิเตอร์ (Capacitor)

- ตัวอย่าง** คาปาซิเตอร์ ขนาด $60 \mu\text{F}$ (-5% ~ +10%)
ค่าปกติต่ำสุดต้องไม่ต่ำกว่า $57 \mu\text{F}$ (-5%)
ค่าปกติสูงสุดต้องไม่เกิน $66 \mu\text{F}$ (+10%)



การตรวจสอบวาล์วอิเล็กทรอนิกส์ (EEV. Valve)

- วัดค่าหลังจากถอดอุปกรณ์ออกจากแผงวงจร
- วัดค่าความต้านทานที่ขั้วเสียบ

แดง - น้ำเงิน	$46 \pm 4 \Omega$ ที่อุณหภูมิ 20°C
แดง - ส้ม	$46 \pm 4 \Omega$ ที่อุณหภูมิ 20°C
แดง - เหลือง	$46 \pm 4 \Omega$ ที่อุณหภูมิ 20°C
แดง - ขาว	$46 \pm 4 \Omega$ ที่อุณหภูมิ 20°C

ภาคผนวก ง

ตารางค่าความต้านทานขดลวดของคอมเพรสเซอร์รุ่น Fixed speed (หน่วยโอห์ม)

Model (รุ่น)	Part No.	ขั้ว S-C	+10%	ขั้ว R-C	+10%	ขั้ว S-R	+10%
		(Ω)	-10%	(Ω)	-10%	(Ω)	-10%
SRK10CDV,CDS,CES	RMC201A002	4.30	4.73 3.87	3.80	4.18 3.42	8.10	8.91 7.29
SRK13CDV,CDS,CFV,CFS, CGV,CHV,CV	RSA201A017	3.90	4.29 3.51	2.60	2.86 2.34	6.50	7.15 5.85
SRK13CES	AHT201A345NN	4.20	4.62 3.78	2.50	2.75 2.25	6.70	7.37 6.03
SRK19CES	AHT201A440NC	2.50	2.75 2.25	1.70	1.87 1.53	4.10	4.51 3.69
SRK25CES,CIS,CGS,CKS, CLS,CMS,CNS	RSA201A028	2.00	2.20 1.80	1.30	1.43 1.17	3.30	3.63 2.97
SRK10CFV,CFS,CGV,CHV ,CIV,CJV,CKV,CKS	RSA201A018	4.50	4.95 4.05	4.20	4.62 3.78	8.70	9.57 7.83
SRK13CJV,CKV,CKS	AHT201A325NG	4.20	4.62 3.78	2.50	2.75 2.25	6.70	7.37 6.03
SRK10CLV,CLS,CMV,CMS, CNV,CNS	RMC201A011	4.60	5.06 4.14	4.50	4.95 4.05	9.10	10.01 8.19
SRK13CLV,CLS,CMV,CMS, CNV,CNS	RMC201A012	2.80	3.08 2.52	2.70	2.97 2.43	5.50	6.05 4.95
SRK10CRV-S1,CRS-S1	RMC201A064	4.30	4.73 3.87	5.30	5.83 4.77	9.60	10.56 8.64
SRK13CRV-S1,CRS-S1	RMC201A065	3.50	3.85 3.15	4.00	4.40 3.60	7.50	8.25 6.75
SRK19CNS-S	RMC201A061	2.10	2.31 1.89	2.10	2.31 1.89	4.20	4.62 3.78
SRK25CNS-S	RMC201A060	1.50	1.65 1.35	1.80	1.98 1.62	3.30	3.63 2.97
SRK19CGS,CIS,CKS,CLS, CMS,CNS	RSA201A027	2.80	3.08 2.52	2.00	2.20 1.80	4.80	5.28 4.32

[มีต่อ]

ภาคผนวก ง [ต่อ]

ตารางค่าความต้านทานขดลวดของคอมเพรสเซอร์รุ่น Fixed speed (หน่วยโอห์ม)

Model (รุ่น)	Part No.	ขั้ว S-C (Ω)	+10%	ขั้ว R-C (Ω)	+10%	ขั้ว S-R (Ω)	+10%
			-10%		-10%		-10%
SRK19CSS-S1	RMC201A061	2.10	2.31 1.89	2.10	2.31 1.89	4.20	4.62 3.78
SRK25CSS-S1	RMC201A060	1.50	1.65 1.35	1.80	1.98 1.62	3.30	3.63 2.97
SRK10CVS-W1,CVV-W1	RMC201A021	5.10	5.61 4.59	4.40	4.84 3.96	9.20	10.12 8.28
SRK13CVS-W1, CVV-W1	RMC201022	3.40	3.74 3.06	3.40	3.74 3.06	6.80	7.48 6.12
SRK19CVS-W1	RMC201A025	2.20	2.42 1.98	1.80	1.98 1.62	4.00	4.40 3.60
SRK25CVS-W1	RMC201A020	2.00	2.2 1.8	1.50	1.65 1.35	3.50	3.85 3.15
SRK18CVV-W1	RMC201A069	2.80	3.08 2.52	2.40	2.64 2.16	5.20	5.72 4.68
SRK24CVV-W1	RMC201A071	2.10	2.31 1.89	1.90	2.09 1.71	4.00	4.40 3.60

ภาพแสดงตำแหน่งของขั้วหัวหลักคอมเพรสเซอร์ (รุ่น Fixed speed)

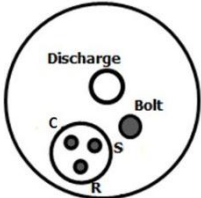
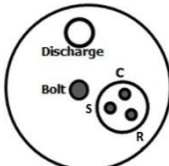
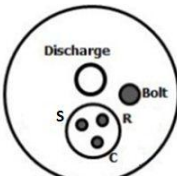
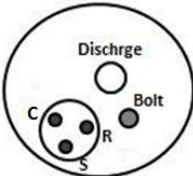
Model (รุ่น)	ภาพแสดงตำแหน่งของขั้วหัวหลักคอมเพรสเซอร์
SRK10CDV,CDS,CES,CFV,CFS,CGV,CHV,CIV,CJV SRK10CKV,CKS ,CLV,CLS,CMV,CMS,CNV,CNS SRK10CRV-S1,CRS-S1 SRK13CES,CDV,CDS,CFV,CFS,CGV,CHV,CIV,CJV SRK13CKV,CKS, CLV,CLS,CMV,CMS,CNV,CNS SRK13CRV-S1,CRS-S1,CVV-W1, CVS-W1 SRK19CES, CNS-S SRK25CES,CIS,CGS,CKS,CLS,CMS,CNS, CNS-S	
SRK19CGS,CIS,CKS,CLS,CMS,CNS	
SRK19 CNS-S,CSS-S1 SRK25CNS-S,CSS-S1	
SRK10 CVV-W1, CVS-W1 SRK19 CVS-W1 SRK25CVS-W1	

ภาคผนวก ง [ต่อ]

ตารางค่าความต้านทานขดลวดคอมเพรสเซอร์รุ่น Inverter (หน่วยโอห์ม)

Model (รุ่น)	Part No.	ขั้ว U-V		ขั้ว V-W		ขั้ว W-U	
		(Ω)	+10% -10%	(Ω)	+10% -10%	(Ω)	+10% -10%
SRK25GZ	AHT201A156A	2.00	2.20 1.80	2.00	2.20 1.80	2.00	2.20 1.80
SRK35GZ	AHT201A196A	2.00	2.20 1.80	2.00	2.20 1.80	2.00	2.20 1.80
SRK50Z-L	AGR201A011C	1.00	1.10 0.90	1.00	1.10 0.90	1.00	1.10 0.90
SRK10,13YJV-S	AHT201A864DR	1.70	1.87 1.53	1.70	1.87 1.53	1.70	1.87 1.53
SRK10,13YLV-S	AHT201A864DT	2.00	2.20 1.80	2.00	2.20 1.80	2.00	2.20 1.80
SRK13ZEV-S	RSA201A001	0.80	0.88 0.72	0.80	0.88 0.72	0.80	0.88 0.72
SRK22ZEV-S	PCA201A048A	1.00	1.10 0.90	1.00	1.10 0.90	1.00	1.10 0.90
SRK63ZE-S1	PCA201A048A	1.00	1.10 0.90	1.00	1.10 0.90	1.00	1.10 0.90
SRK18YLV-S1	RSA201A036	1.50	1.65 1.35	1.50	1.65 1.35	1.50	1.65 1.35
SRK24YRV-S1	AHT201C184DA	1.30	1.43 1.17	1.30	1.43 1.17	1.30	1.43 1.17
SRK10,13YVS-W1	AHT201A864BS	1.70	1.87 1.53	1.70	1.87 1.53	1.70	1.87 1.53
SRK18YVS-W1	RSA201A045	1.70	1.87 1.53	1.70	1.87 1.53	1.70	1.87 1.53
SRK24YVS-W1	AHT201C184BA	1.10	1.21 0.99	1.10	1.21 0.99	1.10	1.21 0.99
SRK25ZSXS-W1	AHT201C114WB	1.80	1.98 1.62	1.80	1.98 1.62	1.80	1.98 1.62
SRK35ZSXS-W1	AHT201C114WB	1.80	1.98 1.62	1.80	1.98 1.62	1.80	1.98 1.62
SRK50ZSXS-W1	AHT201C134WL	1.45	1.60 1.31	1.45	1.60 1.31	1.45	1.60 1.31
SRK60ZSXS-W1	AHT201C134WL	1.45	1.60 1.31	1.45	1.60 1.31	1.45	1.60 1.31

ภาพแสดงตำแหน่งของขั้วหัวหลักคอมเพรสเซอร์ (สำหรับรุ่น Inverter)

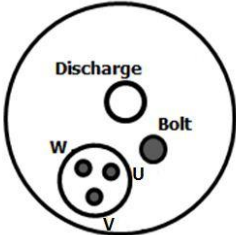
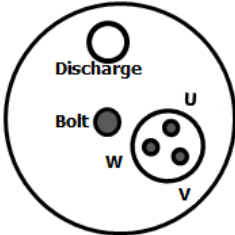
Model (รุ่น)	ภาพแสดงตำแหน่งของขั้วหัวหลักคอมเพรสเซอร์
SRK25GZ, SRK35GZ, SRK502Z-L, SRK13ZEV-S SRK10YJV-S, YLV-S, YVS-W1 SRK13YJV-S, YLV-S, YVS-W1 SRK18YLV-S1, YVS-W1, CVW-W1 SRK24YRV-S1, YVS-W1, CVW-W1 SRK25ZSXS-W1 SRK35ZSXS-W1 SRK50ZSXS-W1 SRK60ZSXS-W1	
SRK22ZEV-S SRK63ZE-S1	

ภาคผนวก จ

การตรวจสอบแรงดันไฟฟ้าจากแผงวงจรที่จ่ายมอเตอร์กระแสตรง (DC)
 (สำหรับรุ่นที่ใช้มอเตอร์อินคอร์และเอาต์ดอร์กระแสตรง)



ขั้นตอนที่ 2 ปรับตั้งมิเตอร์
เป็นย่านวัดแรงดันไฟฟ้า
กระแสตรง 1000 VDC

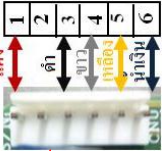

ขั้นตอนที่ 1 ถอดหัวมอเตอร์แล้ว
กำหนดหัว GNU บนแผงวงจร
โดยเปรียบเทียบจากสีของ
สายไฟของมอเตอร์พัดลม



ผลการตรวจวัด

หัวที่	ค่าที่วัดได้
1-3	308-336 VDC
4-3	12-15 VDC
5-3	4-7 VDC

ขั้นตอนที่ 3 ใช้สายมัลติมิเตอร์
วัดแรงดันไฟฟ้าจะได้ผลตาราง
โดยให้สายมัลติมิเตอร์เส้นสีดำ
วัดอยู่ที่หัว 3 ตลอดการวัด

การตรวจสอบแรงดันไฟฟ้าระหว่างเทอร์มินอล (รุ่นที่มีแผงอินดอร์และเอาต์ดอร์)

การตรวจสอบแรงดันไฟฟ้าระหว่างเทอร์มินอล 1 – 2/N (อินดอร์และเอาต์ดอร์)

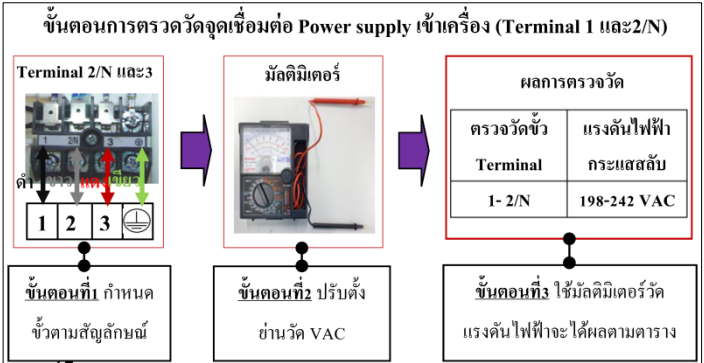

การตรวจสอบแรงดันไฟฟ้าระหว่างเทอร์มินอล 2/N – 3 (อินดอร์และเอาต์ดอร์)

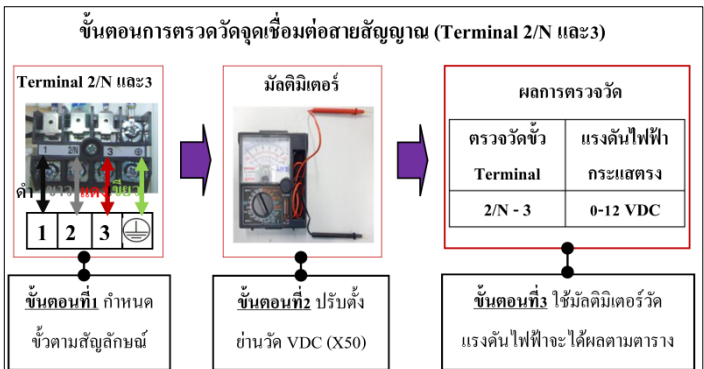

ค่าสัญญาณของแผงวงจร สำหรับรุ่นที่มีแผงอินเตอร์และเอาต์ดอร์

รุ่นเครื่องปรับอากาศ	ค่ามาตรฐาน	ช่วงสัญญาณที่อ่านค่าได้จากมัลติมิเตอร์ (แบบเข็ม)
SRK19CES	0-12 VDC	5-10 VDC
SRK25CES	0-12 VDC	5-10 VDC
SRK19CGS	0-12 VDC	5-10 VDC
SRK25CGS	0-12 VDC	5-10 VDC
SRK19CIS	0-12 VDC	5-10 VDC
SRK25CIS	0-12 VDC	5-10 VDC
SRK19CKS	0-20 VDC	8-13 VDC
SRK25CKS	0-20 VDC	8-13 VDC
SRK19CLS	0-20 VDC	8-13 VDC
SRK25CLS	0-20 VDC	8-13 VDC
SRK19CMS	0-20 VDC	8-13 VDC
SRK25CMS	0-20 VDC	8-13 VDC
SRK19CNS	0-20 VDC	8-13 VDC
SRK19CNS	0-20 VDC	8-13 VDC
SRK19CNS-S	0-20 VDC	8-13 VDC
SRK25CNS-S	0-20 VDC	8-13 VDC
SRK10YJV-S	0-12 VDC	5-10 VDC
SRK13YJV-S	0-12 VDC	5-10 VDC
SRK10YLV-S	0-12 VDC	5-10 VDC
SRK13YLV-S	0-12 VDC	5-10 VDC
SRK18YLV-S	0-20 VDC	8-13 VDC
SRK24YRV-S	0-20 VDC	8-13 VDC
SRK10YVS-W	0-20 VDC	8-13 VDC
SRK13YVS-W	0-20 VDC	8-13 VDC
SRK18YVS-W	0-20 VDC	8-13 VDC
SRK24YVS-W	0-20 VDC	8-13 VDC

ภาคผนวก ข

การตรวจสอบแรงดันไฟฟ้า 3 เฟสที่จ่ายออกจากเพาเวอร์ทรานซิสเตอร์

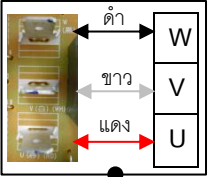
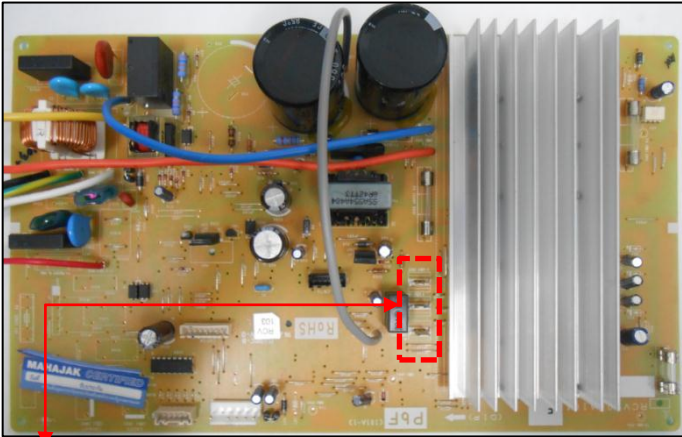

ขั้นตอนที่ 1 กำหนดขั้ว Power Transistor (U-V-W) บนแผงวงจร โดยเปรียบเทียบจากสีสายไฟของคอมเพรสเซอร์



ขั้นตอนที่ 2 ปรับตั้งมิเตอร์เป็นย่านวัดแรงดันไฟฟ้ากระแสสลับ 750 VAC

ขั้วที่วัดค่า	แรงดันไฟฟ้า
U - V	220-310 Vac
U - W	220-310 Vac
V - W	220-310 Vac

ขั้นตอนที่ 3 ใช้มิเตอร์วัดแรงดันไฟฟ้าที่ขั้ว U-V, U-W และ V-W จะได้ผลตามตารางด้านบน

ซูเปอร์คูล • เฮビー 듀ตี้ • เอนาจีเซี빙

MITSUBISHI HEAVY DUTY

สาขาในกรุงเทพฯ

บริษัท มหาจักรีเวลโลปเมนต์ จำกัด (มหาชน) สาขา 151
225 ถนนพหลโยธิน แขวงจตุจักร กทม. 10140 โทร. 02-3789900-99



สาขาต่างจังหวัด

บริษัท มหาจักรีเวลโลปเมนต์ จำกัด (มหาชน) สาขา
เลขที่ 161/77 หมู่ 11 อ.สุบวดี อ.บางบาล จ.พระนครศรีอยุธยา โทร. 038-488727



บริษัท มหาจักรีเวลโลปเมนต์ จำกัด (มหาชน) สาขา
เลขที่ 134 ซอยถ้ำเข็กมิตรไมตรี (ต.ถ้ำเข็ก อ.เมือง
จ.พิษณุโลก) โทร. 055-851055-6



บริษัท มหาจักรีเวลโลปเมนต์ จำกัด
46 อ.สุบวดี 3 ต.บางบาล อ.บางบาล จ.พระนครศรีอยุธยา
กรุงเทพฯ 10110 โทร. 02-2560020-9



บริษัท มหาจักรีเวลโลปเมนต์ จำกัด (มหาชน) สาขา
เลขที่ 128/53 หมู่ 1 ต.บึงละอู อ.บางบาล จ.พระนครศรีอยุธยา 84300
โทร. 077-430383-4



บริษัท มหาจักรีเวลโลปเมนต์ จำกัด (มหาชน) สาขา
เลขที่ 106/119 อ.เมืองพิษณุโลก 19 ต.พญา อ.เมือง
จ.พิษณุโลก 65000 โทร. 076-261478



บริษัท มหาจักรีเวลโลปเมนต์ จำกัด
Tel. 02-378-9999 Fax: 02-378-9901
Line ID: mahajakairservice



www.mitsuheavythai.com
Facebook Fanpage: Mitsubishi Heavy Duty Thailand
E-mail: aircservice@mahajak.com