



MANUAL USER
AIR CONDITIONER (SPLIT TYPE)

R32

ภาษาไทย

Indoor Unit : 42AAF010, 42AAF013, 42AAF018, 42AAF025

Outdoor Unit : 38AAF010, 38AAF013, 38AAF018, 38AAF025

สารบัญ

	หน้า
ข้อควรระวังความปลอดภัย	1
คำเตือน	2
ชื่อของชิ้นส่วน	3
วิธีการใช้งาน	4
คู่มือการใช้งานรีโมทคอนโทรล	4
การดูแลและบำรุงรักษา	
การบำรุงรักษา.....	7
การแก้ไขปัญหา.....	8

	โปรดอ่านคำเตือนในคู่มือนี้ อย่างละเอียดก่อนการใช้งาน		อุปกรณ์นี้เติมด้วยสารทำความเย็น R32
---	---	---	-------------------------------------

- โปรดเก็บคู่มือฉบับนี้ไว้ในที่ ๆ ผู้ใช้งานสามารถหาได้โดยง่าย
- โปรดอ่านคำเตือนในคู่มือฉบับนี้อย่างละเอียดก่อนการใช้
- อุปกรณ์นี้จะต้องใช้โดยผู้เชี่ยวชาญหรือผู้ได้รับการอบรมกับทางร้านค้าแล้ว ทั้งในอุตสาหกรรมและฟาร์ม หรือเพื่อการพาณิชย์โดยผู้ใช้ทั่วไป
- คำอธิบาย ณ ที่นี้ ถือว่าเป็น คำเตือน ข้อควรปฏิบัติ และข้อควรระวัง เพื่อไม่ให้เกิดอันตราย โดยคำอธิบายมีข้อมูลสำคัญเกี่ยวกับความปลอดภัย ควรตรวจสอบให้แน่ใจว่าได้อ่านคำเตือนทั้งหมดครบถ้วนแล้ว

**อันตราย**

- ห้ามประกบ ช่อมแซม เปิด หรือถอดฝาครอบอาจทำให้ได้รับอันตรายจากแรงเคลื่อนไฟฟ้าสูง กรุณาติดต่อตัวแทนจำหน่ายหรือผู้ชำนาญงานในการประกอบเครื่องดังกล่าว
- การปิดเครื่องปรับอากาศไม่ได้เป็นการป้องกัน ไฟฟ้าช็อตซึ่งอาจเกิดขึ้นได้
- ควรติดตั้งเครื่องปรับอากาศตามข้อกำหนดการเดินสายไฟ
- วิธีการตัดกระแสไฟจากตัวจ่ายไฟหลักที่มีระยะห่างหน้าสัมผัสของขั้วต่อทุกขั้วอย่างน้อย 3 มม. ต้องใช้ร่วมในการเดินสายแบบตายตัว
- จะต้องเก็บอุปกรณ์ไว้ในห้องที่ไม่มีองค์ประกอบให้เกิดไฟ (เช่น เปลวไฟ อุปกรณ์ที่ใช้ก๊าซ หรือเครื่องทำความร้อน)
- เพื่อหลีกเลี่ยงไม่ให้เกิดอัคคีภัย การระเบิด หรือการบาดเจ็บ ควรใช้เครื่องให้ห่างจากก๊าซที่เป็นอันตราย ก๊าซไวไฟ หรือก๊าซพิษ) หรือวัตถุที่ก่อให้เกิดอันตรายในบริเวณอุปกรณ์

**คำเตือน**

- อย่าให้ร่างกายรับลมเย็นหรือร้อน โดยตรงจากเครื่องปรับอากาศเป็นเวลานาน
- อย่าแหย่นิ้วหรือสิ่งของเข้าไปในช่องลมเข้าหรือลมออก
- เมื่อเกิดความผิดปกติขึ้น (มีกลิ่นไหม้ ฯลฯ) ให้หยุดใช้เครื่องปรับอากาศและหยุดการเชื่อมต่อกับกระแสไฟฟ้า และปิดอุปกรณ์ตัดวงจร
- อุปกรณ์นี้สร้างขึ้นมาเพื่อให้คนทั่วไปรวมทั้งเด็กได้ใช้ แม้ว่าจะมีความไม่สมบูรณ์ทางร่างกาย การรับรู้ และทางจิต หรือไม่มีประสบการณ์และความรู้ ยกเว้นว่าคุณคนผู้นั้นอยู่ในความควบคุมดูแลในการใช้เครื่องโดยบุคคลที่รับผิดชอบความปลอดภัยของบุคคลเหล่านี้โดยตรง

- ❑ เครื่องปรับอากาศจะต้องได้รับการติดตั้ง การบำรุงรักษา และการซ่อมแซม และถอดออกโดยผู้ติดตั้ง หรือผู้ให้บริการที่มีคุณสมบัติเหมาะสม เมื่อมีงานใด ๆ ที่เกี่ยวข้องกับเครื่องปรับอากาศนี้ ให้ถามผู้ติดตั้ง หรือผู้ให้บริการที่มีคุณสมบัติเหมาะสม ให้ดำเนินการต่อไป
- ❑ เด็กจะต้องอยู่ในความควบคุม เพื่อให้แน่ใจว่าเครื่องปรับอากาศนี้จะไม่ก่อให้เกิดอันตรายกับเด็ก
- ❑ ห้ามใช้น้ำยาทำความเย็นนอกเหนือจากที่ระบุไว้ (R32) โดยการเติมหรือการใช้แทนที่ ไม่อย่างนั้นอาจเกิดความดันผิดปกติในส่วนของวงจรการทำความเย็น ซึ่งอาจทำให้เครื่องไม่สามารถทำงานได้ หรือการระเบิด หรือการบาดเจ็บต่อร่างกายของและทรัพย์สิน
- ❑ ห้ามใช้วิธีการเร่งการละลายน้ำแข็งหรือวิธีการกำจัดน้ำแข็ง อื่น ๆ นอกเหนือจากคำแนะนำโดยผู้ผลิต
- ❑ อุปกรณ์จะต้องเก็บไว้ในห้องที่ไม่มีองค์ประกอบให้เกิดไฟ (เช่น เปลวไฟ อุปกรณ์ที่ใช้ก๊าซ หรือเครื่องทำความร้อน)
- ❑ โปรดทราบว่าปกติแล้วน้ำยาทำความเย็นจะไม่มีกลิ่น
- ❑ ห้ามแทงหรือทุบเพราะว่าในอุปกรณ์นี้มีความดันอยู่ ไม่ให้อุปกรณ์นี้อยู่ใกล้ความร้อน เปลวไฟ ประคบไฟ หรือแหล่งกำเนิดการเผาไหม้อื่น ๆ มิฉะนั้นอุปกรณ์นี้อาจเกิดการระเบิดและทำให้เกิดการบาดเจ็บและเสียชีวิต
- ❑ เครื่องใช้ไฟฟ้าและท่อทำความเย็น ควรจะได้รับการติดตั้งและเก็บไว้ในห้องที่มีพื้นที่ขนาดใหญ่กว่า $A_{\min} \text{ m}^2$
วิธีการคำนวณ $A_{\min} \text{ m}^2 : A_{\min} = (M / (2.5 \times 0.22759 \times h_0))^2$
M หมายถึง ปริมาณสารทำความเย็น หน่วยเป็นกิโลกรัม h_0 หมายถึง ความสูงในการติดตั้งของเครื่องปรับอากาศ หน่วยเป็นเมตร 0.6 เมตร สำหรับการติดตั้งกับพื้น หรือ 1.8 เมตร สำหรับการติดตั้งกับผนังกำแพง หรือ 1.0 เมตร สำหรับการติดตั้งกับหน้าต่าง หรือ 2.2 เมตร สำหรับการติดตั้งกับเพดาน (สำหรับอาคารหรือหน่วยงานควรติดตั้งสูงกว่า 2.5 เมตร)



ข้อควรระวัง

- ❑ ห้ามล้างอุปกรณ์ด้วยน้ำ เพราะอาจทำให้ไฟฟ้าช็อต
- ❑ ห้ามใช้เครื่องปรับอากาศเพื่อจุดประสงค์อื่น เช่น การถนอมอาหาร และเลี้ยงสัตว์
- ❑ ห้ามเหยียบหรือวางสิ่งของต่าง ๆ บนอุปกรณ์ทั้งภายในและภายนอก อาจก่อให้เกิดการบาดเจ็บหรืออุปกรณ์เสียหาย
- ❑ ห้ามสัมผัสครีบอลูมิเนียมเพราะอาจทำให้เกิดการบาดเจ็บ
- ❑ ก่อนการทำความสะอาด ให้ปิดสวิตช์หลักและปิดอุปกรณ์ตัดต่อวงจร
- ❑ เมื่อไม่ได้ใช้อุปกรณ์เป็นเวลานาน ให้ปิดสวิตช์หลักและปิดอุปกรณ์ตัดต่อวงจร
- ❑ แนะนำให้บำรุงรักษาอุปกรณ์นี้โดยผู้เชี่ยวชาญเมื่อใช้งานมาเป็นระยะเวลานาน
- ❑ ผู้ผลิตจะไม่รับผิดชอบใด ๆ หากเกิดความเสียหาย ที่เกิดจากการไม่อ่านข้อมูล โดยละเอียดจากคู่มือนี้

ข้อแนะนำ

เพื่อหลีกเลี่ยงอุบัติเหตุและเพื่อป้องกันความเสียหายของทรัพย์สิน รายละเอียดมีดังต่อไปนี้

การตรวจสอบก่อนดำเนินการ

1. ตรวจสอบการติดตั้งของสายดินให้อยู่ในตำแหน่งที่ถูกต้อง
2. ตรวจสอบแผ่นฟอกอากาศว่าใส่เรียบร้อยแล้ว
3. ตรวจสอบท่อทางดูดและท่อทางอัดว่ามีการแตกรั่วหรือไม่
4. ทำความสะอาดแผ่นฟอกอากาศก่อนทำการเดินเครื่อง โดยอ้างอิงจากหน้า 6 ตรงในส่วนของการทำความสะอาดแผ่นกรองอากาศ

คำแนะนำเพื่อความปลอดภัย

เพื่อการใช้งานเครื่องปรับอากาศให้เกิดประสิทธิภาพสูงสุด ให้ตรวจสอบอุณหภูมิห้อง มิฉะนั้นแล้วฟังก์ชันในส่วนของการป้องกันอัตโนมัติอาจทำงานได้

ระบบทำความเย็น	คอยล์ร้อน	< 18°C
	คอยล์เย็น	> 43°C
ระบบไล่ความชื้น	คอยล์เย็น	< 18°C

ส่วนประกอบแต่ละส่วน

Indoor Unit

1. แผงด้านหน้า
2. แผ่นกรองอากาศ
3. สวิตช์รับสัญญาณ
4. ช่องระบายอากาศ
5. ตัวรับสัญญาณรีโมท
6. สายไฟ
7. รีโมทคอนโทรล
8. สายท่อน้ำทิ้งแบบอ่อน
9. ก๊าซซึ่งทำให้เย็น / ท่อของเหลว

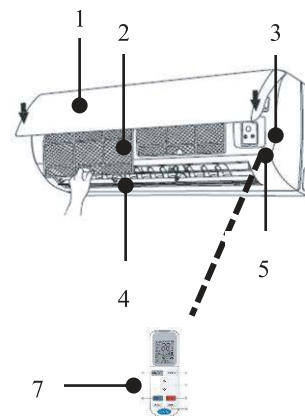

Outdoor Unit

10. วาล์วปิด-เปิด
11. ฝาครอบระบายอากาศ / ฝาตะแกรง

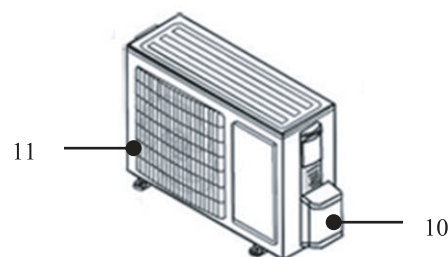

หมายเหตุ

1. ถ้าต้องการทราบกระแสไฟฟ้าจากคอยล์ร้อน คุณสามารถดูกระแสไฟฟ้าได้จากแผงวงจรไฟฟ้าที่ติดอยู่ภายในคอยล์ร้อน
2. คำอธิบายในคู่มือการใช้งาน อาจมีเนื้อหาและรูปภาพไม่ตรงกับเครื่องปรับอากาศที่แท้จริงให้ยึดถือเครื่องปรับอากาศที่แท้จริงเป็นหลัก

คู่มือการใช้งานรีโมท

1. ปุ่ม เปิด/ปิด (ON/OFF) ปุ่มเปิด – ปิด เครื่อง
2. ปุ่ม “SPEED” ปุ่มปรับระดับแรงลม
3. ปุ่ม “SET” ปุ่มตั้งอุณหภูมิภายในห้องช่วงระหว่าง 16 องศาเซลเซียส – 32 องศาเซลเซียส
4. ปุ่ม “COOL” เมื่อกดปุ่มนี้จะเข้าสู่โหมดการทำงานระบายความร้อน
5. ปุ่ม “HEAT” เมื่อกดปุ่มนี้จะเข้าสู่โหมดการทำงานเพื่อทำความร้อน (ใช้ได้เฉพาะเครื่องปรับอากาศที่มีฟังก์ชันทำความร้อนเท่านั้น)
6. ปุ่ม “SWING” ปรับองศาทิศทางลมในแนวตั้งและแนวนอน

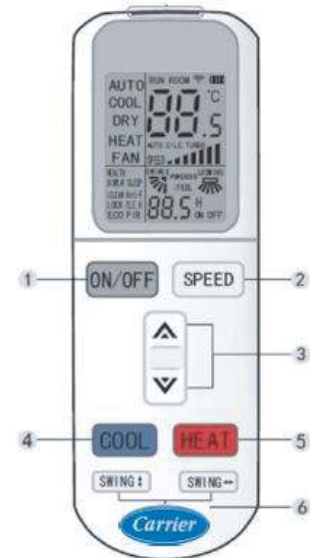





หมายเหตุ: ปุ่มด้านนอกของรีโมท จะสามารถใช้งานได้เมื่อรีโมทถูกปิดฝาเท่านั้น





คู่มือการใช้งานรีโมท

1. ปุ่ม เปิด/ปิด (ON/OFF) ปุ่มเปิด – ปิด เครื่อง
2. ปุ่ม “MODE” สามารถเลือกการทำงานของเครื่อง Auto, Cool, Fan เมื่อเปิดเครื่องใช้งานการทำงานแบบ Auto จะถูกต้องโดยอัตโนมัติ และไม่แสดงผลของอุณหภูมิในขณะนั้น
3. ปุ่ม “SPEED” ปุ่มปรับระดับแรงลม
4. เมื่ออยู่ในโหมดระบายความร้อน สามารถกดปุ่ม “TURBO” เปิด-ปิด ที่หน้าจอจะปรากฏ TURBO ขึ้นและหายไป เพื่อกระตุ้นการทำงานของเครื่องปรับอากาศ (โหมดนี้จะไม่สามารถใช้งานได้ เมื่ออยู่ในโหมด Auto, Dry, Fan)
5. ปุ่ม “SILENCE” เมื่อกดปุ่มหน้าจอจะปรากฏ SILENCE ขึ้นและหายไป และเครื่องปรับอากาศจะเข้าสู่โหมดการทำงาน เงียบ



6. ปุ่มตั้ง เวลา “TIMER” ปุ่มกำหนดตั้ง เวลา เปิด-ปิด

ตั้งเวลาเพื่อเปิด : ในขณะที่เครื่องปรับอากาศปิดการทำงานอยู่ เมื่อกดปุ่ม “TIMER” จะมีสัญลักษณ์ “NO” กระทบ ให้กด  หรือ  เพื่อปรับเปลี่ยนเวลาที่ต้องการ โดยค่าจะเปลี่ยนไป 30 นาที เมื่อกดปุ่ม 1 ครั้ง แต่ถ้ากดปุ่ม  หรือ  ค้างไว้เป็นเวลา 2 วินาที ตัวเลขจะเปลี่ยนไปครั้งละ 1 ชั่วโมง หลังจากนั้นให้กดปุ่ม “TIMER” อีกครั้ง ภายในช่วงเวลา 10 วินาที เพื่อเป็นการยืนยันการตั้งเวลาเปิดเครื่องปรับอากาศ การยกเลิกการตั้งเวลาเปิด กดปุ่ม “TIMER” Timer 1 ครั้ง โดยสัญลักษณ์ “NO” จะหายไป

ตั้งเวลาเพื่อปิด : ในขณะที่เครื่องปรับอากาศเปิดการทำงานอยู่ เมื่อกดปุ่ม “TIMER” จะมีสัญลักษณ์ “OFF” กระทบ ให้กด  หรือ  เพื่อปรับเปลี่ยนเวลาที่ต้องการ โดยค่าจะเปลี่ยนไป 30 นาที เมื่อกดปุ่ม 1 ครั้ง แต่ถ้ากดปุ่ม  หรือ  ค้างไว้เป็นเวลา 2 วินาที ตัวเลขจะเปลี่ยนไปครั้งละ 1 ชั่วโมง หลังจากนั้นให้กดปุ่ม “TIMER” อีกครั้ง ภายในช่วงเวลา 10 วินาที เพื่อเป็นการยืนยันการตั้งเวลาเปิดเครื่องปรับอากาศ การยกเลิกการตั้งเวลาเปิด กดปุ่ม “TIMER” 1 ครั้ง โดยสัญลักษณ์ “OFF” จะหายไป

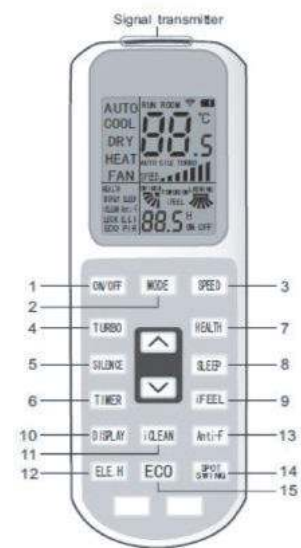

7. ปุ่ม “HEALTH” เมื่อกดปุ่มนี้คุณสามารถเปิด – ปิดฟังก์ชันสุขภาพ

8. ปุ่ม “SLEEP” ปรับอุณหภูมิอัตโนมัติขณะนอนหลับ กดปุ่ม 1 ครั้งเพื่อเปิดการใช้งาน กดปุ่มอีก 1 ครั้งเพื่อยกเลิกการใช้งาน ขณะที่เครื่องเปิดใช้งานอยู่ SLEEP จะถูกตั้งอัตโนมัติ เมื่อปิดเครื่องการตั้งค่าจะถูกยกเลิก การตั้งการทำงานแบบ Auto, Fan ปุ่มนี้จะไม่สามารถทำงานได้

9. ปุ่ม “iFEEL” การแสดงอุณหภูมิห้องในขณะนั้น

10. ปุ่ม “DISPLAY” ปุ่มเพื่อเปิด – ปิดไฟของจอแสดงผล

11. ปุ่ม “iCLEAN” เมื่อปิดเครื่องเสร็จแล้วให้กดปุ่ม “CLEAN” 1 ครั้ง ระบบจะเริ่มทำงาน 30 นาที หลังจากนั้นให้กดปุ่ม “CLEAN” อีก 1 ครั้งสำหรับยกเลิก

12. ปุ่ม “ELE.H” (ใช้ได้เฉพาะเครื่องที่เป็นชนิดทำความร้อนเท่านั้น)

13. ปุ่ม “Anti-FUNGUS” ฟังก์ชันนี้ยังไม่สามารถใช้งานได้กับเครื่องปรับอากาศนี้

14. ปุ่ม “SPOT SWING” กดปุ่มนี้ใบพัดทิศทางลมแนวนอนสามารถแกว่งโดยอัตโนมัติ กดอีกครั้งเพื่อใบพัดทิศทางลมแนวนอนหยุดอยู่ที่สถานการณ์ที่คุณเลือก

15. ปุ่ม “ECO” ในโหมดการระบายความร้อน เครื่องปรับอากาศจะทำงานเพื่อประหยัดพลังงาน หลังจากทำงานไป 8 ชั่วโมงก็จะออกจากโหมดนี้โดยอัตโนมัติ และคุณสามารถกดปุ่มนี้อีกครั้งเพื่อยกเลิกการทำงานในโหมดดังกล่าว

วิธีการใส่แบตเตอรี่

1. ถอดฝาครอบช่องใส่แบตเตอรี่ ด้านหลังของรีโมทคอนโทรลออก โดยเลื่อนฝาครอบตามแนว
2. ใส่แบตเตอรี่ AAA 2 ก้อน โดยตรวจสอบขนาดและขั้วแบตเตอรี่ให้ถูกต้อง
3. ใส่ฝาครอบกลับตามเดิม

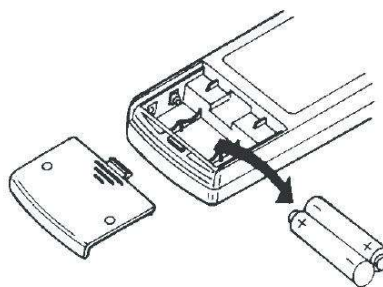

วิธีการใช้งาน

การใช้งานรีโมทคอนโทรล

ให้อ่านในคู่มือ “คำแนะนำการใช้งานรีโมทสำหรับเครื่องปรับอากาศ”

□ คู่มือการใช้งาน

เมื่อรีโมทไม่ทำงาน หรือ ไม่สามารถทำงานได้ให้ปฏิบัติตามขั้นตอนดังนี้

1. เมื่อเครื่องปรับอากาศกำลังทำงานอยู่ คุณสามารถกด “ปุ่มอัด โนมติ” เพื่อหยุดการทำงาน
2. เมื่อเครื่องปรับอากาศหยุดการทำงาน คุณสามารถกด “ปุ่มอัด โนมติ” เพื่อเริ่มการใช้งาน

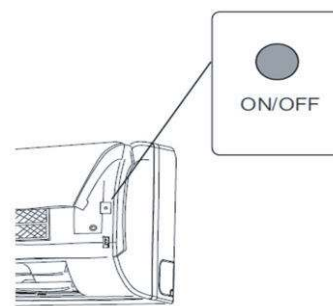

วิธีปรับทิศทางลม

1. วิธีปรับทิศทางลมให้ลมออกในแนวนอน ด้วยมือ
คุณสามารถใช้มือเคลื่อน ใบพัด เพื่อปรับทิศทางลมในแนวตั้งและแนวนอน

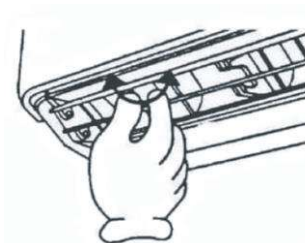

หมายเหตุ

- a. ให้ปรับทิศทางลมในแนวนอนก่อนเริ่มการใช้งานเครื่องปรับอากาศ อย่าสอดนิ้วเข้าไปในเครื่องระบายอากาศ ขณะที่เครื่องปรับอากาศกำลังทำงาน
 - b. สำหรับระบบการทำงานของทิศทางลมแบบอัด โนมติ ให้อ่านในคู่มือ “คู่มือการใช้งานรีโมทคอนโทรล”
2. วิธีปรับทิศทางลมให้ลมออกในแนวตั้ง (ขึ้น – ลง)
ให้อ่านในคู่มือ “คู่มือการใช้งานรีโมทคอนโทรล” สำหรับวิธีการปรับทิศทางลมในแนวตั้งและแนวนอน โดยการควบคุมระยะไกล

หมายเหตุ

- ❑ หากปรับใบพัดให้ทิศทางลมออกในแนวตั้งโดยใช้รีโมทคอนโทรลแล้ว คุณยังปรับใบพัดด้วยมือ เพื่อให้ทิศทางลมออกในแนวนอน อาจทำให้ใบพัดของเครื่องมีปัญหา
- ❑ ในกรณีที่รีโมทคอนโทรลไม่สามารถใช้งานได้ คุณสามารถแก้ไขปัญหาเบื้องต้นได้จากคู่มือการใช้งาน
- ❑ เมื่อเครื่องปรับอากาศหยุดการทำงาน ใบพัดช่องระบายอากาศจะปิด

การดูแลและการบำรุงรักษา

การทำความสะอาด

การทำความสะอาดคอยล์เย็น

1. ปิดเครื่องปรับอากาศและปิดเบรกเกอร์ก่อนทุกครั้งที่มีการทำความสะอาด
2. ให้ใช้ผ้าแห้ง ในการทำความสะอาด คอยล์เย็น

ข้อควรระวัง

- ❑ ห้ามใช้น้ำที่มีอุณหภูมิสูงกว่า 45°C ในการเช็ดคอยล์เย็น
- ❑ ห้ามใช้ทินเนอร์ น้ำมันเบนซิน หรืออุปกรณ์เสริมอื่น ๆ ในการทำความสะอาด
- ❑ ห้ามใช้สารที่มีฤทธิ์กัดกร่อน ในการทำความสะอาดเครื่องปรับอากาศมิฉะนั้นเนื้อพลาสติกของคอยล์เย็นอาจเกิดความเสียหายได้หรือแม้กระทั่งเกิดการช็อตของไฟฟ้าได้

การทำความสะอาดแผ่นกรองอากาศ



1. เปิดฝาหน้าขึ้นแล้วนำแผ่นฟิลเตอร์ที่อยู่ข้างในฝาหน้าออกมา
2. ใช้เครื่องดูดฝุ่นหรือใช้น้ำสะอาดในการล้างแล้วเอาไปผึ่งให้แห้ง
3. เอาแผ่นฟิลเตอร์ใส่กลับในตำแหน่งเดิมที่ถอด ออกมาแล้วปิดฝาหน้า

การบำรุงรักษา

1. ให้เปิดโหมดพัดลมเพื่อลดความชื้นออกจากตัวคอยล์เย็นสักกระยะหนึ่งเพื่อให้แห้ง



2. ปิดเครื่องปรับอากาศและปิดเบรกเกอร์

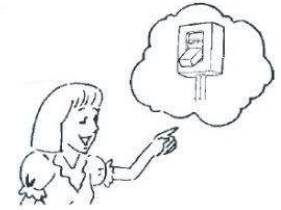

3. เอาแบตเตอรี่ออกจากรีโมทคอนโทรล

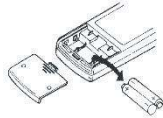

4. ทำความสะอาดฟิลเตอร์

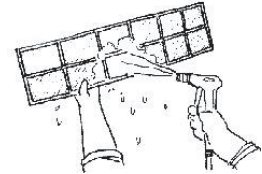

วิธีการแก้ปัญหา

ตรวจสอบข้อมูลตามตารางข้างล่างในกรณีที่ต้องการบำรุงรักษาหรือในกรณีที่มีข้อความปรากฏขึ้นที่เครื่องปรับอากาศ

ปัญหาที่อาจพบ	การแก้ปัญหา
กรณีเครื่องปรับอากาศไม่ทำงาน	<ul style="list-style-type: none"> <input type="checkbox"/> ให้ตรวจสอบที่ปุ่มเปิดปิด <input type="checkbox"/> ให้ตรวจสอบว่าเบรกเกอร์เปิดอยู่หรือไม่ <input type="checkbox"/> ค่าไฟฟ้าสูงกว่า 1.1 โวลต์ หรือ ต่ำกว่า 0.9 โวลต์ ควรให้ค่าอยู่ระหว่าง 1.1-0.9 โวลต์ ตรวจสอบที่ฟิวส์ว่าไหม้หรือเปล่า <input type="checkbox"/> ให้ตรวจสอบปุ่มตั้งเวลาในเวลาเปิดปิดเครื่องของโหมดตั้งเวลา
รีโมทคอนโทรลไม่ทำงาน	<ul style="list-style-type: none"> <input type="checkbox"/> อยู่ห่างจากระยะรับสัญญาณระหว่างรีโมทกับคอยล์เย็น <input type="checkbox"/> แบตเตอรี่หมด <input type="checkbox"/> ใช้รีโมทผิดอันดับตัวเครื่อง
ระบบทำความเย็นไม่เย็น	<ul style="list-style-type: none"> <input type="checkbox"/> ตั้งค่าอุณหภูมิเหมาะสม? <input type="checkbox"/> แผ่นกรองอากาศ สกปรกหรือไม่ <input type="checkbox"/> ปุ่มสปีดตั้งค่าอยู่ในตำแหน่ง LOW หรือไม่
คอยล์เย็นทำงานผิดปกติเมื่อรีสตาร์ทเครื่อง	เมื่อเครื่องปรับอากาศหยุดมันจะใช้งานไม่ได้ 3 นาที
มีกลิ่นออกจากช่องลมเครื่องปรับอากาศหลังเปิดเครื่อง	อาจมาจากความชื้นในห้อง เฟอร์นิเจอร์ กลิ่น บุหรี่ สี เป็นต้น
ได้ยินเสียงน้ำไหลตลอดเวลาหลังจากเปิดเครื่อง	จากทำงานของความคอมเพรสเซอร์ ที่ทำงานปกติ
กรณีมีไอความเย็นออกมาขณะที่เปิดเครื่อง	อุณหภูมิห้องที่เย็นจัดในขณะที่เปิดเครื่องปรับอากาศ
กรณีได้ยินเสียงการเดินเครื่องเบาๆ ออกขณะที่เปิดเครื่อง	<ul style="list-style-type: none"> <input type="checkbox"/> การทำงานของน้ำยา <input type="checkbox"/> เกิดจากการผิดปกติของตัวพลาสติกที่ทำ ปฏิกริยากับอุณหภูมิของห้อง



บริษัท บี.กริม แครเรียร์ (ประเทศไทย) จำกัด (สำนักงานใหญ่)
อาคารอินเตอร์ลิงค์ ชั้น 16
1858/78 ถนนเทพรัตน กม.4.5
แขวงบางนาใต้ เขตบางนา กรุงเทพมหานคร 10260
โทร.66(0)2-090-9992 แฟกซ์ 66(0)2-751-4710
เลขประจำตัวผู้เสียภาษี 01055560684444

B. GRIMM CARRIER (THAILAND) LIMITED (HEAD OFFICE)
16th FL.INTERLINK TOWER.
1858/78 THEP-RATTANA ROAD KM.4.5
BANGNATAI, BANGNA, BANGKOK 10260, THAILAND
Tel.66(0)2-090-9992 Fax.66(0)2-751-4710
Tax ID No. 01055560684444